

陽だまり

Vol.15
2024-25

株式会社美濃庄 福祉用具レンタルカタログ 陽だまり Vol.15 2024-25

寝る空間、住宅空間をご提供 ■介護用品(販売・レンタル)住宅介護リフォーム



社団法人シルバーサービス振興会

SINCE 1888

美濃庄

安心と信頼の



消毒

消毒工程管理
認定マーク

レ ン タ ル カ タ ロ グ
ご案内

営業時間/AM8:30~PM5:30 休日/日曜日・祝日 URL <https://www.minosho.com>

株式会社 美濃庄

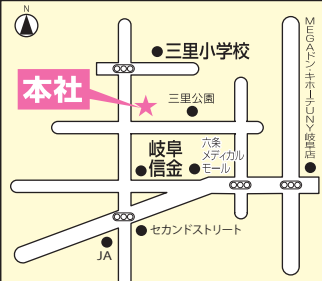
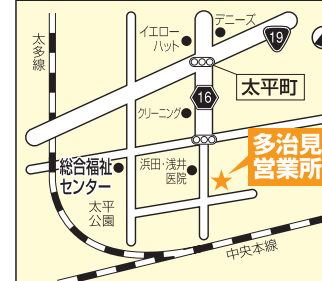
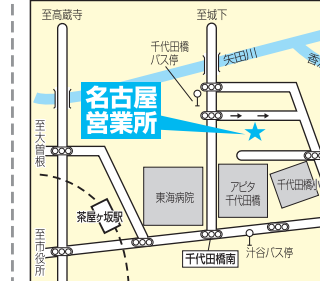
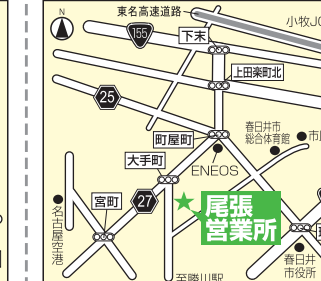
本社・岐阜営業所	多治見営業所	名古屋営業所	尾張営業所
<p>岐阜県(介護予防)福祉用具貸与・販売指定事業所番号2170100339 〒500-8359 岐阜市六条北2丁目12番8号 TEL:058-275-4123 FAX:058-275-4186 休日/日曜日・祝日</p> 	<p>岐阜県(介護予防)福祉用具貸与・販売指定事業所番号2171102300 〒507-0041 岐阜県多治見市太平町1丁目12 TEL:0572-24-5008 FAX:0572-24-6070 休日/日曜日・祝日</p> 	<p>愛知県(介護予防)福祉用具貸与・販売指定事業所番号2370102747 〒464-0011 名古屋市千種区千代田橋2丁目6番16号 TEL:052-726-3811 FAX:052-726-3812 休日/日曜日・祝日</p> 	<p>愛知県(介護予防)福祉用具貸与・販売指定事業所番号2372504700 〒486-0807 春日井市大手町4丁目6番8号 TEL:0568-41-8602 FAX:0568-41-8603 休日/日曜日・祝日</p> 

■ お気軽に専門スタッフにご相談ください。いきいきとした暮らしを応援します。

●製品は改良のため仕様の一部を予告なく変更する場合がございます。 ●カタログ上の色調は印刷のため現物と若干異なる場合がございます。



株式会社 美濃庄

企業理念

私達の創り出すサービスで 心地よい豊かな生活を創造します。

事業理念

- 1.信頼奉仕 信頼関係の構築を第一に考え、ご利用者様にとってより良いサービスを追求いたします。
- 2.即対応・納期厳守 確かな提案と迅速な行動で、ご利用者様の安心と満足をお約束します。
- 3.お客様第一主義 ご利用者様の心に寄り添い、ひとりひとりのニーズにお応えします。
- 4.品質管理の徹底 いつでも清潔で、安全・安心の作業に努めます。

代表ごあいさつ

弊社の福祉用具カタログをご覧ください、誠にありがとうございます。

介護保険制度が始まって25年目に入りました。

弊社では、日々の生活をより快適に過ごせるよう、より良いサービス、安心、満足をお約束するために、定期的なモニタリング、用具の状態確認を実施しております。

皆さまが、いつでも清潔で、安心・安全な福祉用具をご利用いただけるよう、「お客様第一主義」をかけた「従業員の衛生管理」「貸与商品の消毒やメンテナンスの充実」といった、より一層の品質管理を徹底し、高品質のレンタルサービスをご提供できるよう努めてまいります。

私たちはご利用者様ひとりひとりに寄り添い、今後も地域の中で安心、満足の提供をお約束するとともに、皆さまの豊かな生活を支える基盤となるよう努めてまいります。

代表取締役
長村 吉章

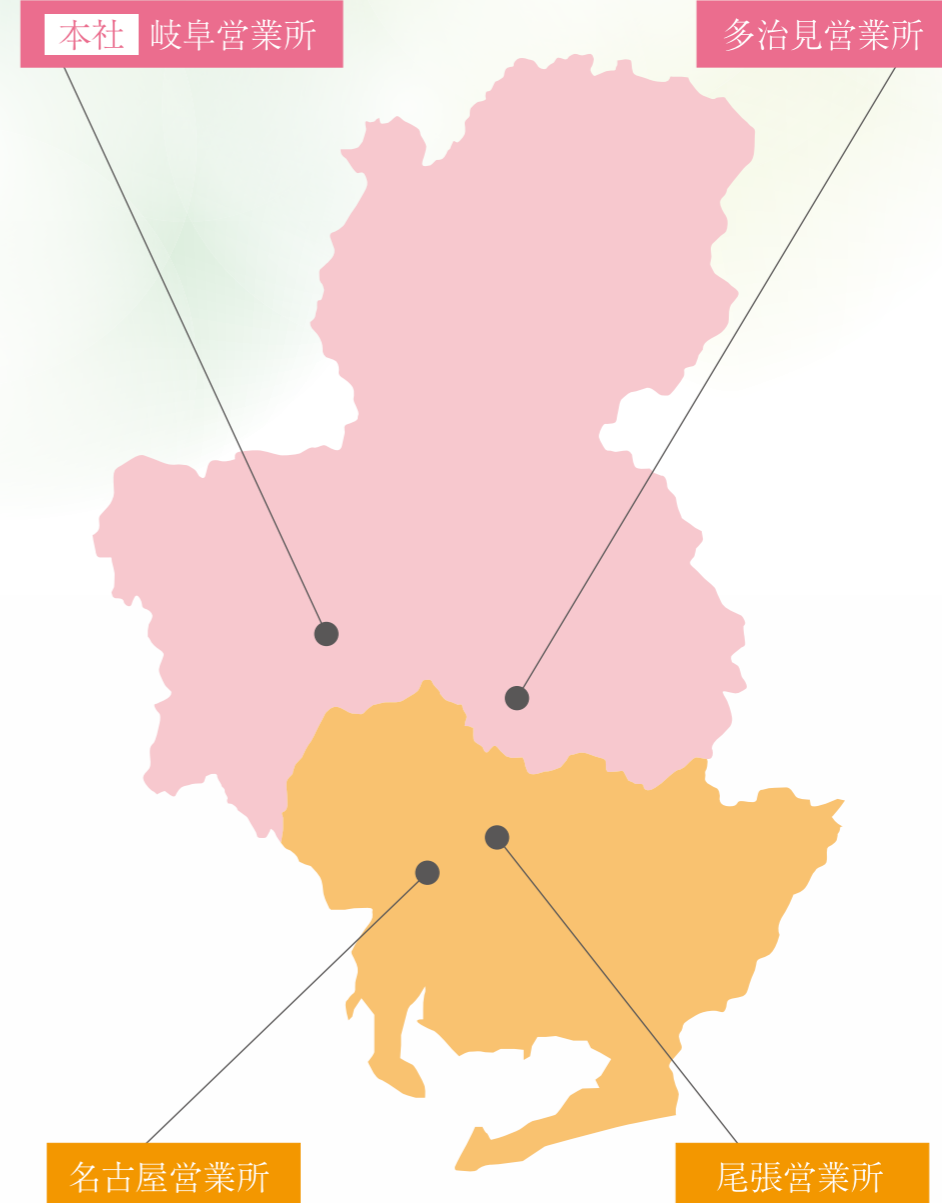

INDEX

■「安全・安心」を感じていただくために	6	■介護保険利用の手続き	8
■介護保険のしくみ	7	■介護保険レンタル対象福祉用具	9
■介護保険で利用できる在宅サービス	7	■レンタルサービスの仕組み	10
■利用できる施設サービス	7	■クリーンセンター	12

1 ベッド関連用具

■在宅ケアベッド	14
■マットレス	24
■床ずれ防止用具	26
■体位変換器	31



2 歩行・移動関連用具

■自走式・介助式車椅子	34
■電動車椅子	46
■車椅子付属品	49
■歩行器・杖	52



3 移乗関連用具

■段差解消	60
■電動昇降機	61
■立ち上がり補助椅子	62
■電動リフト	64
■手すり	66



4 介護保険特定福祉用具対象商品

■ポータブルトイレ	74
■入浴シャワーチェア	76



5 生活安全関連用具

■認知症老人徘徊感知機器	79
■吸引・吸入器	81



個人情報の取扱いに関する当社の基本的な考え方

1. 当社は、個人情報を取得する際には、その利用目的を明示し、必要な範囲で、適法かつ公正な手段によって取得いたします。
2. 当社は、上記1の定めにしたがって取得した個人情報を、お客さまご本人の同意なくして利用目的の範囲を超えて利用することはありません。
当社が取得した個人情報は、以下の目的に利用いたします。

- レンタル商品の適切な選定のため
- サービスの提供に関して必要な書類作成のため
- 商品、カタログ、パンフレット類を適確に送付するため
- アフターサービス、メンテナンスなどのサービスを適切に実施するため
- お客様からのお問合せ、ご要望にお答えするため
- 上記業務を改善・向上するため

3. 当社は、個人情報の紛失・破壊・改竄・漏洩等^{かいざん ろうえい}を防止するために適切な安全対策を講じます。
また、法令の定めまたは行政当局の通達・指導などに基づく場合を除き、お客様ご本人の同意を得ずに個人情報を第三者に提供することはありません。

個人情報の取得・利用につきましては上記「考え方」に従って実施してまいりますので、お客様に適切なサービスを提供するため、今後とも必要な個人情報取得にご協力くださいますようお願い申し上げます。

「安全・安心」を感じていただくために

「福祉支援用具」と聞いて思い浮かべるとき、「どのような用具があるのだろうか」「どのように利用していいのだろうか」「自分に合っているのだろうか」など、様々な不安がよぎるに違いありません。そんな時には、福祉用具専門相談員がご利用者の身体状況や生活環境に合わせた用具をご利用者の思いを伺いながら選定させていただきます。また、定期的に利用状況、用具の点検をさせて頂き「安全・安心」のご提供を致します。また、住宅改修に関しても知識を持った相談員が、より最適な生活空間をご提案させていただきます。

福祉支援用具のことは…

「福祉用具専門相談員」がアドバイスさせていただきます。

福祉用具専門相談員は、介護が必要な高齢者や障害者に福祉支援用具をレンタルしたり販売するときに、選び方や使い方についてアドバイスをする専門職です。ご利用者の病状や障害の度合いを適切に見きわめ、また介護する側のさまざまなニーズにも合わせて的確な福祉支援用具を選定し、わかりやすくご説明致します。

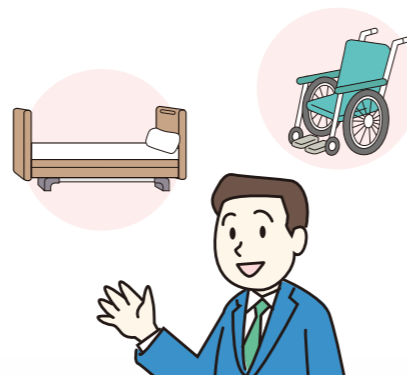

■ お客様をサポートします。 ■

アセスメント(選定)

ご利用者の身体状況、生活環境を十分把握し、ご利用者の意向を伺いながら一番適した用具を選定致します。

モニタリング

定期的な訪問、電話で適状状況を確認致します。日常生活動作(ADL)の変化による機種変更も迅速に対応致します。

メンテナンス メンテナンス交換

福祉支援用具が安全に作動し、機能が十分いかされているかを確認します。また、メンテナンスにともないメンテナンス交換も対応致します。

住宅改修のことは…

「福祉住環境コーディネーター」におまかせください。

福祉住環境コーディネーターとは、高齢者や障害者に対して住みやすい住環境を提案するアドバイザーです。医療・福祉・建築について体系的で幅広い知識を身につけ、各種の専門家と連携をとりながら、ご利用者に適切な住宅改修プランを作成します。住居は、家の中で過ごすことの多い高齢者にとって第一の生活基盤であり、生き生きと暮らすための重要なものです。しかし、段差があったり、つかまる箇所がないなど、転倒をまねくようなことも多いのです。このような危険を防ぐためにご利用者に合った住宅改修をご提案させていただきます。

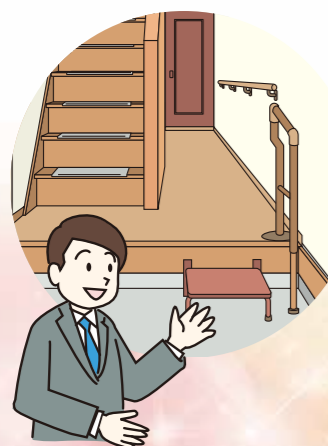

介護保険のしくみ

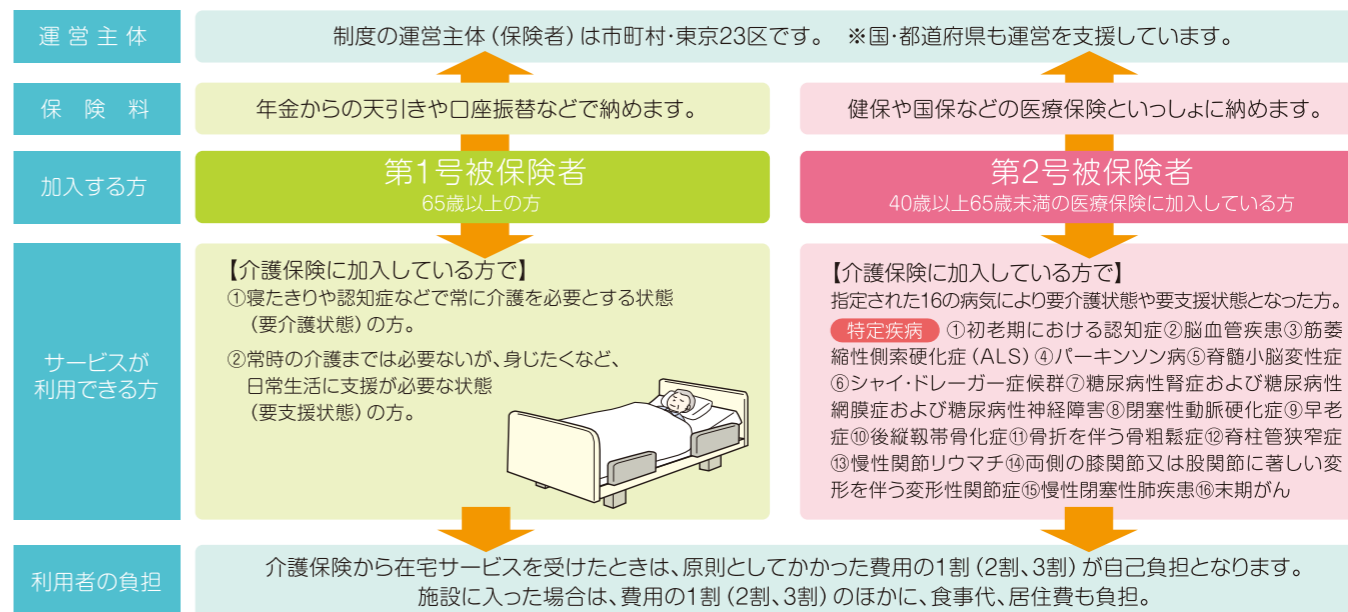

介護保険で利用できる在宅サービス(要支援・要介護の方が対象です)

※は要支援の方は利用できないサービスが一部あります。

①家庭を訪問するサービス

◆訪問介護(ホームヘルプサービス)※	ホームヘルパーが家庭を訪問して、身体介護(清拭・排泄など)や生活援助(洗濯・掃除など)のサービスを行います。
◆訪問看護	看護師などが訪問し、主治医の指導のもとに看護サービスを提供します。
◆訪問リハビリテーション	理学療法士や作業療法士が家庭を訪問し、機能回復訓練や指導を行います。
◆訪問入浴介護	移動入浴車で簡易浴槽を自宅に搬入し、入浴介助を行います。
◆居宅療養管理指導	医師・歯科医師、薬剤師などが家庭を訪問し、療養上の管理や指導を行います。

②施設などへ日帰りで通うサービス

◆通所介護(デイサービス)	デイサービスセンターへ通所して、入浴や食事の提供や機能訓練などを行います。
◆通所リハビリテーション(デイケア)	老人保健施設や病院へ通所して、理学療法、作業療法などの機能回復訓練を行います。

③施設への短期入所サービス

◆短期入所生活介護(ショートステイ)	家族のリフレッシュ休暇のためなどの理由で老人福祉施設等に短期入所して介護や日常生活の世話を受けます。
◆短期入所療養介護(医療施設でのショートステイ)	老人保健施設や医療施設に短期入所して、医学的管理のもとで介護や日常生活の世話を受けます。

④福祉用具の貸与、購入や住宅改修 ※月々の利用限度額の範囲内で、実際にかかった費用の1割(2割、3割)が自己負担となります。

◆福祉用具の貸与(レンタル)※	電動ベッドや車いすなどの福祉用具が借りられます。
◆福祉用具費の購入費の支給	入浴用品、排泄用品など指定された福祉用具を購入した場合。
◆住宅改修費の支給	手すりの取り付けや段差解消など、指定された住宅改修を行ったとき。

⑤地域密着型サービス

◆夜間対応型訪問介護※	夜間の定期巡回や通報による訪問介護(要支援の方は利用できません)
◆認知症対応型通所介護	認知症高齢者の特性に配慮したデイサービス
◆小規模多機能型居宅介護	サービス拠点でのデイサービス・短期間宿泊および居宅への訪問介護
◆認知症対応型共同生活介護※	認知症高齢者グループホームへの入居
◆地域密着型特定施設入居者生活介護※	小規模の介護専用型特定施設への入居
◆地域密着型介護老人福祉施設入所者生活介護※	小規模の特別養護老人ホームへの入所

⑥その他

◆特定施設入居者生活介護	有料老人ホームなどの入所者が入浴・排泄、機能訓練などを受けます。
--------------	----------------------------------

利用できる施設サービス(要介護1~要介護5の方が対象です)

◆介護老人福祉施設(特別養護老人ホーム)	常時介護が必要で、自宅介護が困難な方を対象として、日常生活の世話や機能訓練などを行う施設です。
◆介護老人保健施設(老人保健施設)	入院治療は必要としないものの、機能訓練や介護を中心としたケアを必要とする方の家庭復帰をめざす施設です。
◆介護療養型医療施設(療養型病床等)	病状が安定期にある長期療養患者を対象に、療養上の管理、看護、医学的管理下での介護を行う施設です。

介護保険利用の手続き

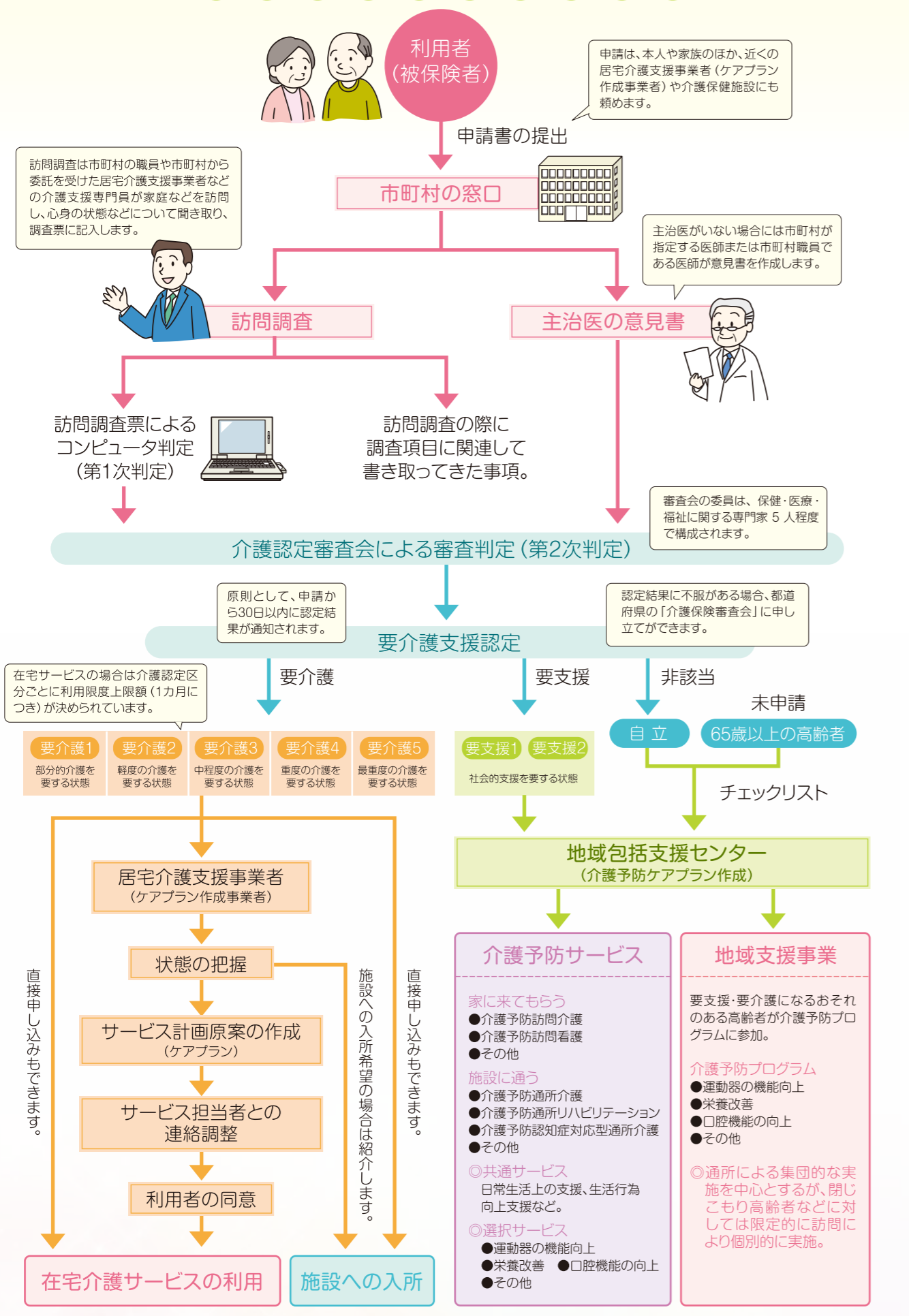

レンタル

介護保険レンタル対象福祉用具

介護保険は表示されているレンタル料金の1割 (2割、3割) が負担額となります。
 1 2 3 4 5 6 11 12 は、要支援1、2、要介護1の方の利用は原則として認められておりません。
 レンタルをご利用の際には、担当のケアマネージャーなどにお問い合わせください

1 車いす

次のいずれかに限る

- 自走用標準型車いす
- 介助用標準型車いす
- 普通型電動車いす



8 スロープ

段差解消のためのものであって、取付に際し工事を伴わないものに限る



2 車いす付属品

クッション、電動補助装置等で、車いすと一体的に使用されるものに限る



9 歩行器

歩行が困難な者の歩行機能を補う機能を有し、移動時に体重を支える構造を有するものであって、次のいずれかに該当するものに限る

- 車輪を有するものにあつては、体の前および左右を囲む把手等を有するもの
- 四脚を有するものにあつては、上肢で保持して移動させることが可能なもの



3 特殊寝台

サイドレールが取り付けられているもの、又は取付可能なものであって、次のいずれかの機能を有するもの

- 背部又は脚部の傾斜角度を調整できる機能
- 床板の高さを無段階に調整できる機能



10 歩行補助つえ

松葉づえ、カナディアン・クラッチ、ロフストランド・クラッチおよび多点杖に限る



4 特殊寝台付属品

■マットレス、サイドレール等であつて、特殊寝台と一体的に使用されるものに限る

■滑らせて移乗・位置交換するための補助として用いられるものであって、滑りやすい素材又は滑りやすい構造であるものに限る特殊寝台と一体的に使用されるものに限る



11 認知症老人徘徊感知機器

認知症高齢者が屋外へ出ようとしたとき等、センサーにより感知し、家族および隣人等へ通報するもの



12 移動用リフト (つり具の部分を除く)

■床走行式、固定式又は据置式リフト

身体をつり上げ又は体重を支える機能を有するものであって、その構造により、自力での移動が困難な者の寝台と車いすとの間等の移動を補助する機能を有するもの



立ち上がり補助いす

居室で人を持ち上げるもの

モーター、油圧、スプリングなど、駆動方法は問わない



入浴用リフト

浴室、浴槽等で人を持ち上げるもの又は持ち上げ、移動させるもの



段差解消リフト

床又は地面に置いて人を持ち上げるもの又は持ち上げ、移動させるもの (エレベーター及び階段昇降機は除く)

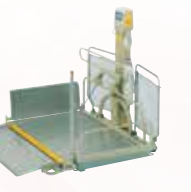

5 床ずれ防止用具

次のいずれかに該当するものに限る

- 送風装置又は空気圧調整装置を備えた空気マット
- 水等によって減圧による体圧分散効果をもつ全身用のマット



6 体位変換器

空気パッド等を身体の下に挿入することにより、要介護者等の体位を容易に変換できるもの (起き上がり補助装置を含む、体位の保持のみを目的とするものは除く)



7 手すり

取付に際し工事を伴わないものに限る



レンタルサービスの仕組み

▼レンタルサービスの流れ

1 ご相談・お問い合わせ

- ①福祉用具専門相談員が福祉支援用具のご相談・お問い合わせに対応致します。
- ②介護保険や市区町村の独自の給付など各種情報についてもご提供致します。

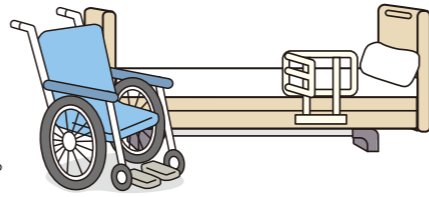

《介護保険をご利用の場合》

要支援・要介護と認定された方は、介護保険にてレンタルサービスをご利用することができます。

その場合、居宅介護支援事業者(ケアマネジャー)に介護サービス計画(ケアプラン)の作成をご依頼ください。

《介護保険をご利用にならない場合》

本誌に掲載しておりますレンタル対象商品の中から、ご希望の商品を選び、お電話などにて商品のご確認をして頂きます。



2 福祉支援用具の選定

- ①ご利用者の身体状況・介助者・生活環境・ご使用中の福祉支援用具を踏まえて、福祉用具専門相談員がアドバイス致します。
- ②レンタルサービス内容や料金のお支払い方法などをご説明致します。

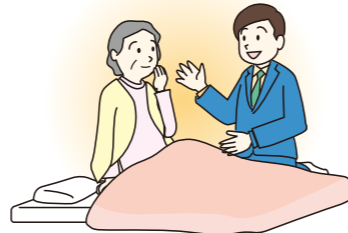

3 納品・商品説明

- ①お客様とご相談した日時に、福祉用具専門相談員がお伺いします。
- ②ご利用者の身体状況に合わせて調整し、適合状況を確認させていただきます。
- ③実際に納品した福祉支援用具を用いて、取扱説明書をもとにご使用方法や使用上の留意点をご説明致します。

4 ご契約

- ①納品した福祉支援用具をご確認頂いた後、契約内容をご説明致します。
- ②ご了承頂きましたら、福祉用具レンタル契約書にご署名・ご捺印を頂きます。
- ③また、レンタル料金について自動口座引落にてお支払い頂くための預金口座振替依頼書にも署名・ご捺印を頂きます。
- ④福祉支援用具をご利用にあたっての「福祉用具サービス計画書」の作成と交付をさせていただきます。

5 アフターサービス

- ①その後、少なくとも6ヶ月に1回はご利用者のお宅を訪問して、福祉支援用具の使用状況の把握、メンテナンス、調整、交換を行います。(料金は無料です。)
- ②ご使用中に不具合が生じた場合は、ご連絡ください。迅速に対応致します。
- ③身体状況の変化などの理由で福祉支援用具の変更を希望される場合には、担当ケアマネジャーへご連絡ください。

6 ご解約・引き取り

- ①レンタルサービスの終了を担当ケアマネジャーへご連絡ください。
- ②引き取りの日時をご相談させて頂いた後、速やかにお引き取りに伺います。



7 洗浄・消毒・修理

- ①引き上げた福祉支援用具は、「福祉用具の消毒工程管理認定基準」で認定を受けたマニュアルに従い、速やかに洗浄・消毒を行います。
- ②洗浄・消毒した福祉支援用具の点検や修理を行います。

8 管理・保管

洗浄・消毒・点検を終えた福祉支援用具は、水やほこりが入らないようビニールに梱包しバーコードで管理され、清潔室で大切に保管致します。

▼レンタルサービスご利用にあたって

- 1.レンタルのご契約期間は1ヶ月単位となります。
- 2.レンタルは1ヶ月単位ですが、開始月と終了月に関しては以下の通りとなります。

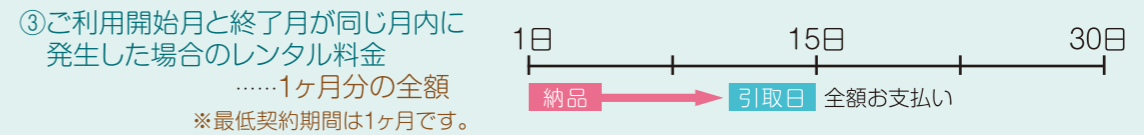
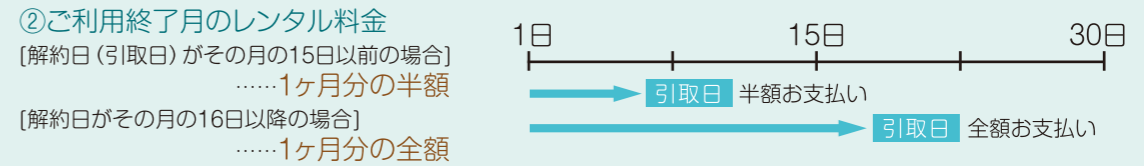
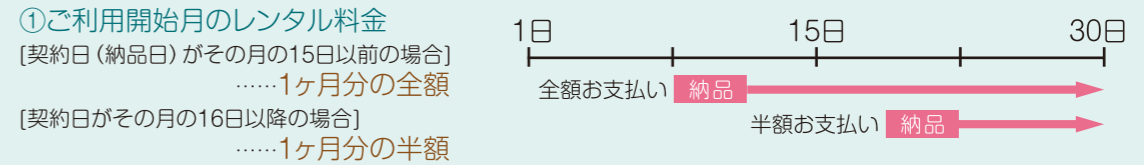

- 3.介護保険が適用される場合は、ご利用者負担額をお支払い頂きます。

このカタログで表記しておりますご利用者負担額とは、介護保険にて自己負担率1割(2割、3割)の場合の自己負担額です。
例えば、1ヶ月13,000円のレンタル料金の福祉支援用具をご利用の場合、レンタル料金の1割である1,300円(2割の場合2,600円)がご利用者負担額となります。
なお、保険者により自己負担額が1割でない場合と通知されている場合はその割合が適用されます。

月額レンタル料金	9,000円	
ご利用者様負担額	1割	900円
	2割	1,800円
	3割	2,700円

- 4.非課税のレンタル商品の場合、消費税はかかりませんが、課税対象の場合、レンタル料金に消費税は含まれております。
- 5.下記に該当する場合は、レンタル料金の全額をご利用者でご負担していただく必要がございますので、必ず事前にご連絡ください。
 - 医療機関に入院中の期間
 - 介護保険施設に入所中の期間
 - その他給付限度額を超えた場合や、自立と判定された場合など
- 6.介護保険が適用されない場合、もしくは介護保険でのご利用上限額を超える場合は、レンタル料金全額がご利用者負担となりますのでご了承ください。

▼レンタル料金のご請求等について

- 1.レンタル料金は、銀行及び郵便口座からの自動引落、又は現金での集金にてお支払い頂きます。
- 2.銀行及び郵便口座からの自動引落しは、ご利用になった月の翌月27日頃に1ヶ月分のレンタル料金をご指定の口座より引き落とします。

▼納品・引取料金について

- 1.基本的に納品・引取料金はレンタル料金に含まれております。
- 2.下記に該当する場合には、別途、実費をお支払い頂く場合がありますのでご相談ください。
 - ①納品・引取時に特別な作業が必要な場合
 - ②契約期間中に、お客様の都合によりレンタル商品の移動を行う場合

▼その他

- 1.契約期間中に、ご契約者(ご利用者)以外の者にレンタル商品を転貸したり、他人に譲渡したりすることはできません。
- 2.万が一、使用中に不具合が生じた場合は、無償で修理・交換致します。但し、故意または間違った使用による故障・破損の場合は、別途料金を頂きます。

レンタルセンター

清潔 安心 安全

を第一にレンタル用具の高い安全性を確保しています。

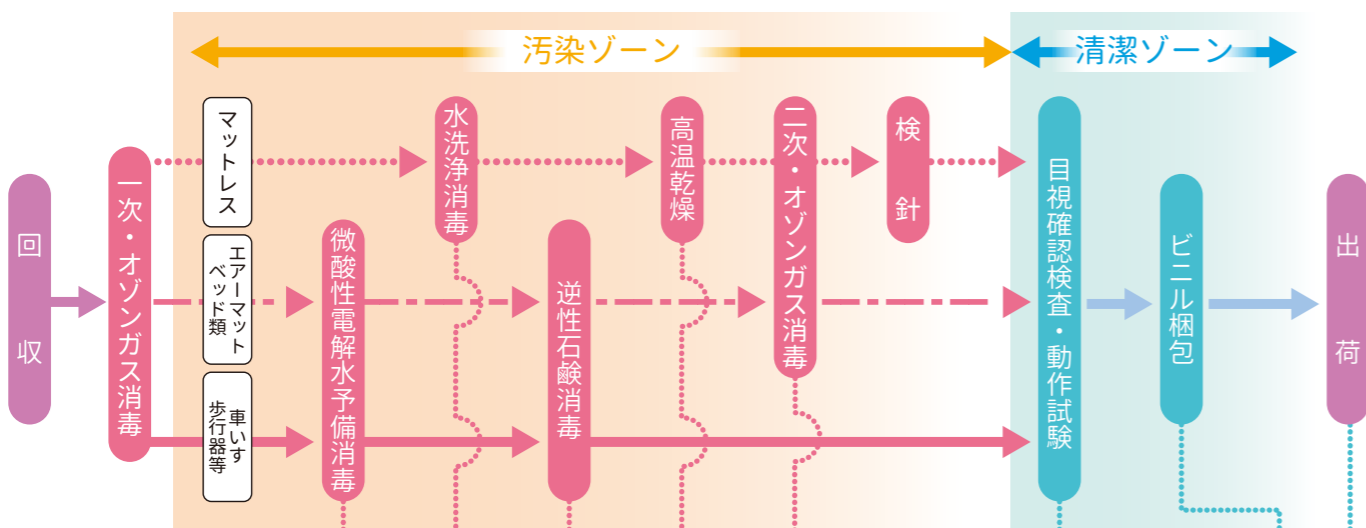

微酸性電解水消毒
有効塩素濃度10~30mg/kgの高い殺菌力を有した酸性水を使用し、介護機器の細部まで汚れを洗い落とします。



逆性石鹼消毒



オゾンガス消毒

オゾン発生器
発生量:0.8g/hCT値3000以上の高濃度で機器内部まで消毒。



確認・検査
介護機器毎に定められた検査を実施。



ビニル梱包



保管(出荷待ち)
空気汚染されないように保管場所は階層を分離して2階に保管します。



マットレス洗浄消毒

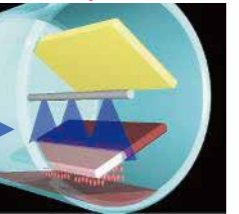

※遠心力洗浄方式を採用した消毒洗浄装置で、汚染水を再利用せずにマットレスの内部まで、清潔に洗浄します。



マットレス乾燥機
※湿熱循環運転方式で効率よく乾燥します。

※1.一次オゾンガス消毒～電解水消毒～逆性石鹼消毒～二次オゾンガス消毒と4重化した高品質の消毒工程です。
※2.二次オゾンガス消毒は、車いす・歩行器等ゴム製タイヤを使用したものは劣化するため暴露させません。

「福祉用具の消毒工程管理認定制度」の認定を取得(認定日:2004年10月)

安心と信頼の
福祉用具の消毒工程管理認定制度
この福祉用具は、社団法人シルバーサービス振興会が定めた福祉用具の消毒工程管理認定基準に合致したものです

特殊寝台ができること

ご利用者の自立を促進します

起き上がり

電動で背あげができるので、ラクに起きあがれます。

介護する方の負担を軽減します

ベッドの上での介護

ベッドの背あげの角度や高さを自在に調節できるので、色々な介護を少ない負担で行えます。

立ち上がり

高さ調節機能と介助バーなどを使って安定した動作で立ちあがれます。

車いす・リフトへの移乗

ベッドの高さが調節できるので、介護する方も少ない負担で移乗が行えます。

選び方の目安

※ベッドには専門の選定が必要です。ケアマネジャー、福祉用具専門相談員までお尋ねください。

Q1:自分で起きあがることができますか? (起き上がり:寝た状態から身体を起こすこと。)

できる

(何もなくても自分でできます。)

なんとかできる

(何か支えがあればできます。)

できない

Q2:自分で立ちあがることができますか?

できる

(何もなくても自分でできます。)

なんとかできる

(何か支えがあればできます。)

できない

介護ベッドは使用しなくても良いでしょう

自立支援型ベッド (2モーター)

介護支援型ベッド (3モーター)

サイズ
選びの目安

ショートサイズ ◀ ご利用者の身長150cm以下 または お部屋のスペースが限られている方
ロングサイズ ◀ ご利用者の身長170cm以上の方

- 特殊寝台・特殊寝台付属品
- 床ずれ防止用具
- 体位変換器
- 車いす・車いす付属品
- 歩行補助つえ
- 歩行器
- スロープ
- スロープ・移動用リフト
- 移動用リフト
- 手すり
- 自動排泄処理装置・腰掛便座
- 腰掛便座
- 入浴補助用具
- 認知症老人徘徊感知機器
- 介護保険対象外

- 特殊寝台・特殊寝台付属品
- 床ずれ防止用具
- 体位変換器
- 車いす・車いす付属品
- 歩行補助つえ
- 歩行器
- スロープ
- スロープ・移動用リフト
- 移動用リフト
- 手すり
- 自動排泄処理装置・腰掛便座
- 腰掛便座
- 入浴補助用具
- 認知症老人徘徊感知機器
- 介護保険対象外

楽匠+

らくしょう+プラスシリーズ

KQ-A6325/3モーション

あなたにプラス、私にプラス。



「すれ」「腹圧」の少ない背上げ 「ラクリアモーション」

- ①身体がすれにくく、体圧を再分配
- ②姿勢が崩れにくい動きやすい
- ③足が下がっているから離床しやすい
- ④天井から生活空間へ視界が広がる

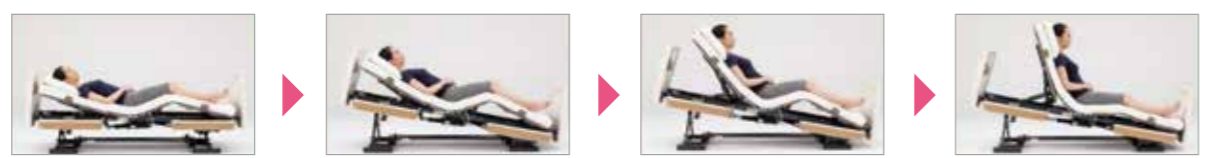

背あげ 0~75°	膝あげ 0~30°	高さ調整 21~64.5cm	手元スイッチ 表示パネル付き

月額レンタル料金	11,000円
ご利用者様負担額	1割 1,100円
	2割 2,200円
	3割 3,300円

傾斜後の姿勢でも利用者の足がつきやすく、離床しやすくなりました。 さらに立ちあがりのしやすさをプラス

- 床高21~25cmの場合**
腰ボトムの高さが25cmになるように、傾斜する角度を自動的に調整
- 床高25~54cmの場合**
腰ボトムの高さが操作前と同じになるように、傾斜する角度を自動的に調整
- 床高54cm~の場合**
腰ボトムの高さは54cm、ベッドが傾斜する角度は10°に調整



足のむくみ軽減 「足先の角度調節機能」

膝あげをするときに足先を高くすることができます。足先の角度は2段階に切り替えられます。「歩きにくい」「靴や靴下がはきにくい」など離床の障害ともなる足のむくみにも配慮しています。



角度・高さがわかりやすい 「液晶表示付手元スイッチ」

手になじみやすく持ちやすい大きさと形状の手元スイッチです。大型のフックを設けており、ベッドサイドレールなどに掛けて使用できます。また、握力の弱い方などにも配慮して、さまざまな持ち方に対応できるように配慮しています。



もっと、もっと身体にやさしくするために 「プラスラインボトム」

介護用ベッド最も利用されている背上げ機能をさらに磨き上げています。全面的に作り直したプラスラインボトムをシリーズ全機種に採用することで先進のラクリアモーションから背ボトムだけを動かすものまで、すべての背上げ機能がグレードアップしています。

背だけでなく骨盤も起こす 背上げ機構

- 腰ボトム** ベッドと体の軸を合わせる
- 腰サポート** 骨盤を立てる
- 背サポート** 姿勢の崩れを防ぐ
- 膝サポート** 身長差をカバーする

寝位置表示ラベルで適切な寝位置を確認できて安心

介護を取り巻く環境にもっと笑顔を



在宅介護向けベッド「Emi (エミ)」



単位:cm
※足側の高さも頭側と同じです。

Emi / 3つのコンセプト

快適 安全 簡単

トールタイプ
木製ボード「ダーク」

② モーター + ヘッドレスト

【頭部(ヘッドレスト)】	【背・脚連動】	【ハイロー】
モーター駆動 0~30°/50°	モーター駆動 (背) 0~70°・(膝) 0~30°	モーター駆動 ※ (床高) 25~67.5/20~62.5cm

● WR2-90H26 Emi/2モーター+ヘッドレスト
ショート・レギュラー・ロング・木製トールボード「ダーク」

月額レンタル料金 9,000円

ご利用者様 負担額	1割	900円
	2割	1,800円
	3割	2,700円

③ モーター + ヘッドレスト

【頭部(ヘッドレスト)】	【背上げ】	【膝上げ】	【ハイロー】
モーター駆動 0~30°/50°	モーター駆動 0~70°	モーター駆動 0~45°	モーター駆動 ※ (床高) 25~67.5/20~62.5cm

● WR3-90H26 Emi/3モーター+ヘッドレスト
ショート・レギュラー・ロング・木製トールボード「ダーク」

月額レンタル料金 10,000円

ご利用者様 負担額	1割	1,000円
	2割	2,000円
	3割	3,000円

※低床・超低床の切り替えが可能です。

かつてない多彩なポジショニングが可能、ADLの改善・QOLの向上に! Emi

電動ヘッドレスト機能

頭頸部0~30°の屈曲位置「ADLポジション」、0~50°の屈曲位置「QOLポジション」



positioning
Emi (エミ) は、頭頸部を前屈させることにより嚥下や呼吸機能への好影響が期待できるADLポジション、安楽姿勢を追求したQOLポジションなど、かつてない多彩なポジショニングが可能です。



業界最高*の脚上げ

脚先の上げ/下げは、ワンタッチで切り替え

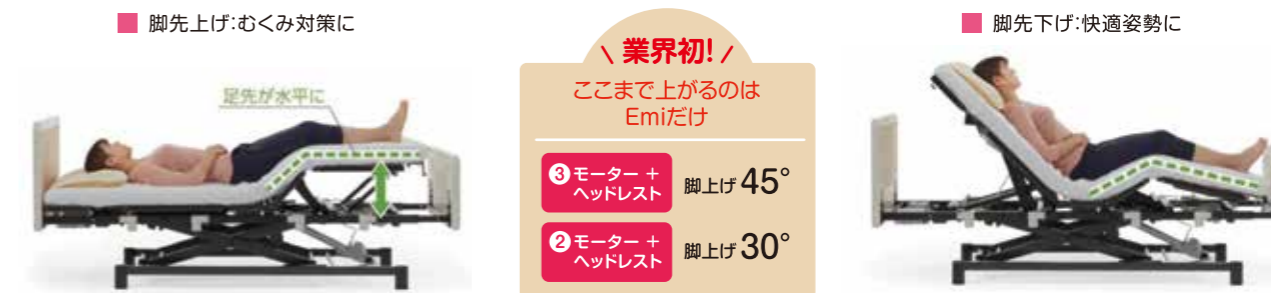

使いやすい手元スイッチ

一目でわかる液晶表示

【通常画面】 【動作画面】

頭・背・足の角度や高さの数値が一目でわかります。

夜間・弱視の方でも操作しやすい

- ベッド操作を「耳」で確認
ベッド動作時に音声案内が出ます。
- スイッチのボタンを「指」で確認
ボタンや各動作部分には、指で識別できるように突起を設けています。

誤動作を防止するロック機能

- 個別動作ロック

操作を禁止したい動作の上がる・下がるボタンを同時に3秒押すと、ロックできます。

特殊寝台・特殊寝台付属品
床ずれ防止用具
体位変換器
車いす・車いす付属品
歩行補助つえ
歩行器
スロープ
スロープ・移動用リフト
移動用リフト
手すり
自動排泄処理装置・腰掛便座
腰掛便座
入浴補助用具
認知症老人徘徊感知機器
介護保険対象外

特殊寝台・特殊寝台付属品
床ずれ防止用具
体位変換器
車いす・車いす付属品
歩行補助つえ
歩行器
スロープ
スロープ・移動用リフト
移動用リフト
手すり
自動排泄処理装置・腰掛便座
腰掛便座
入浴補助用具
認知症老人徘徊感知機器
介護保険対象外



■ KQ-7231 (2モーショーン)

月額レンタル料金	9,000円
ご利用者様 負担額	1割 900円
	2割 1,800円
	3割 2,700円

■ KQ-7331 (3モーショーン)

月額レンタル料金	10,000円
ご利用者様 負担額	1割 1,000円
	2割 2,000円
	3割 3,000円

■ ベッド関連用品

サービスコード 17-1004

52.6
112.1
単位:cm

● スイングアーム介助バー
KS-098A

月額レンタル料金	1,000円
ご利用者様 負担額	1割 100円
	2割 200円
	3割 300円

開閉式スイングアームの付いたベッド用
手すりです。ベッドまわりの動作をより
安全にサポートします。

52.3
82.2
単位:cm

● サイドグリップ
KS-030A

月額レンタル料金	500円
ご利用者様 負担額	1割 50円
	2割 100円
	3割 150円

ベッドにしっかりと固
定できて、安心して
つかまれる。開閉部
のないコンパクトな
ベッド用手すりです。

サイドレール

メリット

- ① ベッドや寝具の転落防止。
- ② 用途に合わせて長さの違う物を利用する事が出来る。

デメリット

- ① 手すりでは無い為、過度な負荷をかけることが出来ない。

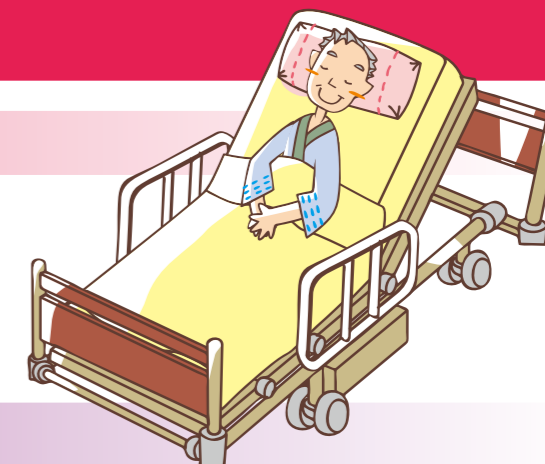

介助バー、サイドグリップ

メリット

- ① 起き上がりや立ち座りをサポートする事ができる。
- ② 車いす等へ移乗する際もしっかり姿勢を保持する事が出来る。
- ③ 手すりのため、握る部分が太く力が入りやすく動作が安定する。
- ④ 自由に角度を調整する事が出来る。



デメリット

- ① 取り外しに時間がかかる。
- ② ロックが出来ていないと転倒に繋がる。

特殊寝台・
特殊寝台
付属品

床ずれ
防止用具

体位
変換器

車いす・
車いす
付属品

歩行
補助つえ

歩行器

スロープ

スロープ・
移動用
リフト

移動用
リフト

手すり

自動排泄
処理装置・
腰掛便座

腰掛便座

入浴補助
用具

認知症
老人徘徊
感知機器

介護保険
対象外

SEAHONENCE inc. 和夢シリーズ 彩 NX-2W (2モーター) NX-1W (3モーター)

99.5 単位:cm
106.5
64
206

最低床高 25cm
最高床高 67.5cm

2モーター 背上げ 高さ調整
3モーター 背上げ 膝上げ 高さ調整

■ NX-2W (2モーターベッド)

■ NX-1W (3モーターベッド)

月額レンタル料金	9,000円
ご利用者様負担額	1割 900円
	2割 1,800円
	3割 2,700円

月額レンタル料金	10,000円
ご利用者様負担額	1割 1,000円
	2割 2,000円
	3割 3,000円

※お客様の身長に合わせてベッドサイズを選べます。(ショート・レギュラー・ロング)

■ ベッド関連用品 サービスコード 17-1004

● サイドレール K-170R (S/L)

39.5 99.5 単位:cm

月額レンタル料金	240円
ご利用者様負担額	1割 24円
	2割 48円
	3割 72円

● サイドレール K-173 (S/L)

39.5 84 単位:cm

月額レンタル料金	240円
ご利用者様負担額	1割 24円
	2割 48円
	3割 72円

● サイドレール K-195RX (SX/LX)

39.5 52 単位:cm

月額レンタル料金	240円
ご利用者様負担額	1割 24円
	2割 48円
	3割 72円

● 介助バー K-47R

52 119 単位:cm

月額レンタル料金	1,000円
ご利用者様負担額	1割 100円
	2割 200円
	3割 300円

● キャスター K-129

月額レンタル料金	500円
ご利用者様負担額	1割 50円
	2割 100円
	3割 150円



● オーバーテーブル K-137W

100 31 単位:cm

月額レンタル料金	500円
ご利用者様負担額	1割 50円
	2割 100円
	3割 150円

楽匠FeeZ KQ-7733 (2モーター)

PARAMOUNT BED

パラマウントベッドの機能・品質に超低床化による安全性と安心感をプラスした2モーターベッド



超低床 15cm

月額レンタル料金	9,000円
ご利用者様負担額	1割 900円
	2割 1,800円
	3割 2,700円



布団に慣れた方にも不安を与えにくい超低床15cm

最も低い状態でゆかからボトム上面までの高さ15cm。布団から移行する違和感が少なく、万一転落した時の衝撃を緩和できます。ベッドサイドレールの代わりにサイドサポートを併用するなどして、拘束感を与えにくく、ベッドから離れやすい組み合わせも可能です。



ベッド関連用品 サービスコード 17-1004

● ベッドサイドレール (一本) KS-166 (長タイプ)

50.3 96.4 単位:cm

月額レンタル料金	240円
ご利用者様負担額	1割 24円
	2割 48円
	3割 72円

● ベッドサイドレール (一本) KS-151Q (短タイプ)

50.3 59.5 単位:cm

月額レンタル料金	240円
ご利用者様負担額	1割 24円
	2割 48円
	3割 72円

● ベッドサイドレール ソフトカバー付 (一本) KS-166QC

月額レンタル料金	480円
ご利用者様負担額	1割 48円
	2割 96円
	3割 144円

● ベッドサイドレール ソフトカバー付 (一本) KS-151QC

月額レンタル料金	480円
ご利用者様負担額	1割 48円
	2割 96円
	3割 144円

● ベッドサイドレール (一本) KS191Q

50.3 82.7 単位:cm

月額レンタル料金	240円
ご利用者様負担額	1割 24円
	2割 48円
	3割 72円

● キャスター (1セット4個) KQ-P70C KQ-P90C

KQ-39A KQ-P70C KQ-P90C

月額レンタル料金	500円
ご利用者様負担額	1割 50円
	2割 100円
	3割 150円

● キャスター (1セット4個) KQ-P70C KQ-P90C

KQ-39A KQ-P70C KQ-P90C

月額レンタル料金	500円
ご利用者様負担額	1割 50円
	2割 100円
	3割 150円

特殊寝台・特殊寝台付属品

床ずれ防止用具

体位変換器

車いす・車いす付属品

歩行補助つえ

歩行器

スロープ

スロープ・移動用リフト

移動用リフト

手すり

自動排泄処理装置・腰掛便座

腰掛便座

入浴補助用具

認知症老人徘徊感知機器

介護保険対象外

特殊寝台・特殊寝台付属品

床ずれ防止用具

体位変換器

車いす・車いす付属品

歩行補助つえ

歩行器

スロープ

スロープ・移動用リフト

移動用リフト

手すり

自動排泄処理装置・腰掛便座

腰掛便座

入浴補助用具

認知症老人徘徊感知機器

介護保険対象外

Q-AURA(クオラ)

KQ-62330 (2モーターベッド) PARAMOUNT BED

安全性と使いやすさを追及して
生まれた介護用ベッド

最低床高 25cm
最高床高 60cm

クオラ(2モーターベッド)
2モーター数 背上げ 高さ調整

月額レンタル料金 **6,800円**

ご利用者様負担額	1割	680円
	2割	1,360円
	3割	2,040円

液晶付手元スイッチ

液晶に角度・高さが表示されるので、使いやすい角度や高さ、誰もが同じように調節することができます。

●角度や高さを「見える化」。

液晶表示パネルにベッドの状態が表示されるため、背ボトムの角度などの状態を容易に確認することができます。

背が上がり始めます。ボタンを離すと、背はその位置で止まります。
背が75°まであがると停止します。

※リモコンのデザインは現物と異なる場合があります。

CORE Neo(コア・ネオ)

NS-820(2モーターベッド) SEAHONENCE inc.

最低床高 25cm
最高床高 61cm

コア・ネオ(2モーターベッド)
2モーター数 背上げ 高さ調整

月額レンタル料金 **6,000円**

ご利用者様負担額	1割	600円
	2割	1,200円
	3割	1,800円

使いやすさと快適を
さらに身近にする
スタンダードベッド

サイドテーブル

パラマウントベッド

下から押すかで
テーブルが
上がる安全設計

■KF-1980 単位:cm
●幅90.7×奥44.5×高61~92.5 (cm)

月額レンタル料金	3,040円
ご利用者様負担額	1割 304円 2割 608円 3割 912円

リハビリテーブル

パラマウントベッド

■KF-840 単位:cm
●幅79×奥58×高54~79 (cm)
(11段階調整可能)

月額レンタル料金	3,040円
ご利用者様負担額	1割 304円 2割 608円 3割 912円

オーバーベッドテーブル

パラマウントベッド

■KF-832LA 単位:cm
●幅43.2×奥128.4×高63~95 (cm)

月額レンタル料金	3,680円
ご利用者様負担額	1割 368円 2割 736円 3割 1,104円

笑テーブル

シーホネンス

●幅83.4×奥35.7×高6.5 (cm)
●PT7000Fサイドテーブルへの取付時
長さ90×幅67.8×高66~97.5 (cm)

月額レンタル料金	3,520円
ご利用者様負担額	1割 352円 2割 704円 3割 1,056円

移動ロック付きベッドサイドテーブル

パラマウントベッド

■KF-2933 単位:cm
●幅90.7×奥45.6×高61~92.5 (cm)

月額レンタル料金	3,520円
ご利用者様負担額	1割 352円 2割 704円 3割 1,056円

IVスタンド IVポール

パラマウントベッド

IVスタンド ●高128.7~196.2 (cm)
IVポール ●幅28.2×高104.2~178.7 (cm)

月額レンタル料金	2,000円 ※介護保険対象外
ご利用者様負担額	1割 100円 2割 200円 3割 300円

イージーモーション Bタイプ

モルデン

かための素材で
長さもあるため
ベッドと車いすの間隔が広い
場合の移乗に最適です。

●長さ78×幅38×厚さ0.5cm

月額レンタル料金	1,300円
ご利用者様負担額	1割 130円 2割 260円 3割 390円

イージーグライド

パラマウントベッド

強い強度と
優れた
耐久性により
座ったままの
姿勢で
移乗が
できます。

■KZ-A29036 単位:cm
●M/(幅)33×(長)60cm

月額レンタル料金	1,320円
ご利用者様負担額	1割 132円 2割 264円 3割 396円

フレックスボード

ラックヘルスケア

安定した
座位が
取れない方が
寝た姿勢の
まま移乗
できる
移乗ボード

■KF-2933 単位:cm
●幅110×長さ50

月額レンタル料金	3,040円
ご利用者様負担額	1割 304円 2割 608円 3割 912円

テイコブ移乗用介助ベルト

幸和製作所

用途に合わせた縦横の
取っ手のループサイズ

60~130 適応胸囲 単位:cm

■AB31 ●幅12×長さ135 (cm)

月額レンタル料金	1,000円
ご利用者様負担額	1割 100円 2割 200円 3割 300円

特殊寝台・
特殊寝台
付属品

床ずれ
防止用具

体位
変換器

車いす・
車いす
付属品

歩行
補助つえ

歩行器

スロープ

スロープ・
移動用
リフト

移動用
リフト

手すり

自動排泄
処理装置・
腰掛便座

腰掛便座

入浴補助
用具

認知症
老人徘徊
感知機器

介護保険
対象外

VMTマットレス

MINOSHO

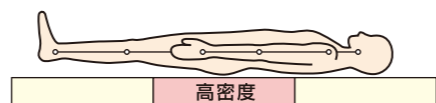
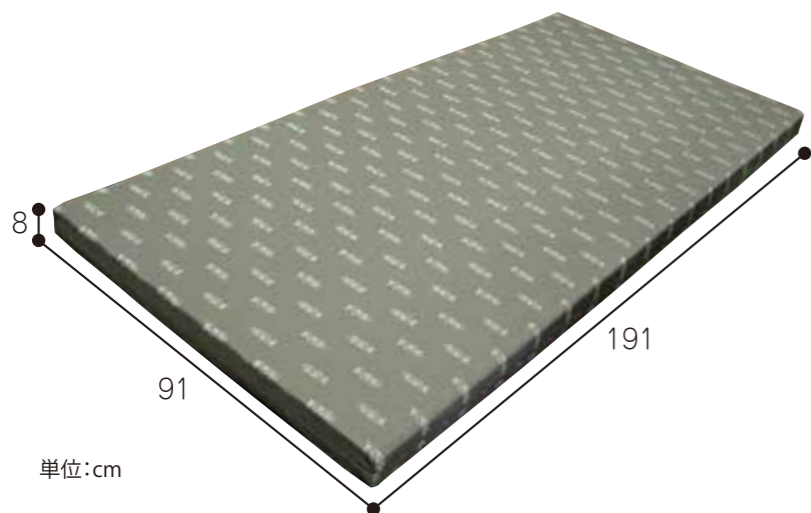

部分的に、不織布をはさみ込み高密度部分を形成

- サイズ/幅91×長191×厚8(cm)
- 材質/中身:ポリエステル

月額レンタル料金	1,000円
ご利用者様 負担額	1割 100円
	2割 200円
	3割 300円

αPLA すくっと Re【通気カバータイプ】

タイカ



- 柔らかさと硬さのベストバランスで、動きやすさと快適な眠り、両方を提供します。

- サイズ/TS-SKT-ReA1R 幅91×長191×厚8(cm)
- 質量/4.6kg
- 材質(中身)/ポリウレタンフォーム
- 材質(カバー)/ポリエステル

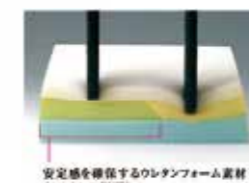

月額レンタル料金	3,000円
ご利用者様 負担額	1割 300円
	2割 600円
	3割 900円

M' プレスコンフォ高反発マットレス

MINOSHO

- 優れた通気性で夏は蒸れにくく、冬は暖かさを保ちます。

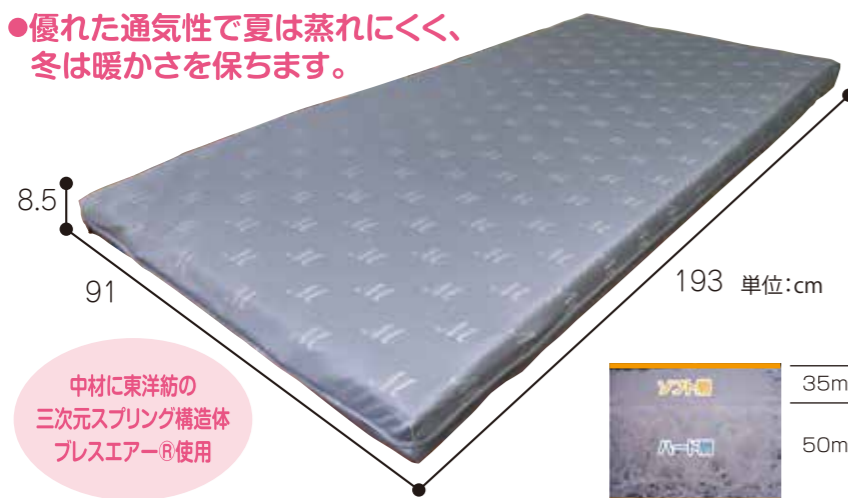

- 復元性(体重を押し返す力)が大きく、寝返りがしやすい。
- 優れた体圧分散で、体の負担を軽減します。
- マットレスの硬さが選べるリバーシブル構造です。

- サイズ/幅91×長193×厚8.5(cm)
- 質量/約7.8kg
- 材質/中芯:合成繊維(ポリエーテルエステル系繊維) 側地:ポリエステル100%
- 制菌加工/中芯:制菌(赤)

月額レンタル料金	2,600円
ご利用者様 負担額	1割 260円
	2割 520円
	3割 780円

中材に東洋紡の
三次元スプリング構造体
プレスエア®使用

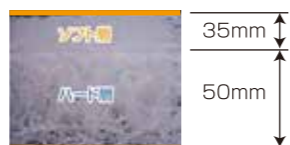

エバーフィットC3マットレス【ドライタイプ】

パラマウントベッド

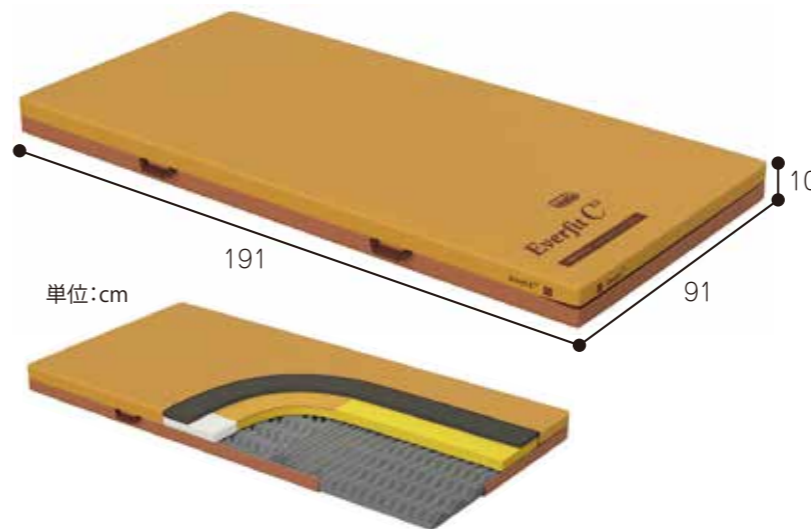

- 体圧分散性と動きやすさを選べるリバーシブル構造
- 体圧分散性に優れた「ソフトフィット面」
- 適度な反発性で動きやすい「ハードフィット面」
- 幅が広く端座位姿勢が安定しやすい「サイドエッジ」
- 清拭消毒に対応、消臭機能付き耐薬品性・防水カバー
- MRSA抗菌加工

- サイズ/KE-611UQ 幅91×長191×厚10(cm)
- 側地/ポリウレタン、ポリエステル
- クッション材/ポリエステル、ポリウレタン

月額レンタル料金	3,000円
ご利用者様 負担額	1割 300円
	2割 600円
	3割 900円

プレグラーマットレス

パラマウントベッド

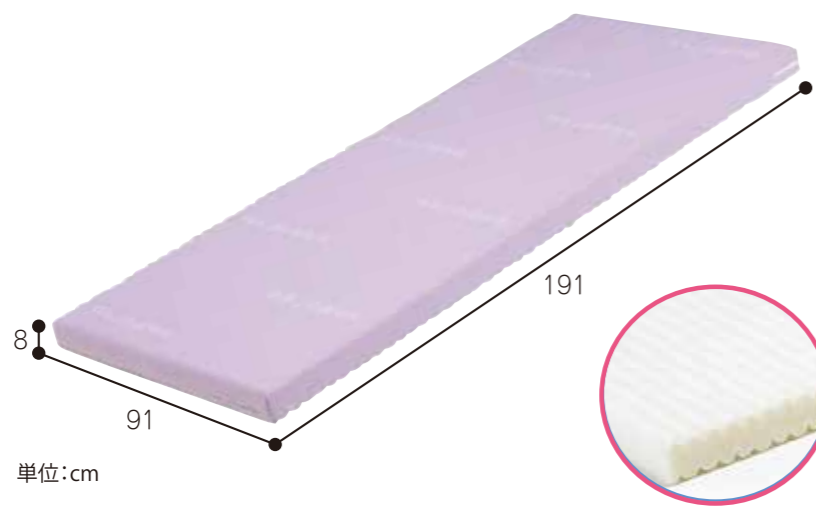

- 全体的に柔軟性がありよく曲がります
- かためで、ほど良いクッション性
- においのもととなる細菌やカビの繁殖を阻止
- 優れた通気性と通水性

- サイズ/KE-553Q 幅83×長191×厚8(cm)
- KE-551Q 幅91×長191×厚8(cm)
- 中身材質/ポリエステル

月額レンタル料金	2,000円
ご利用者様 負担額	1割 200円
	2割 400円
	3割 600円

ストレッチフィットII マットレス

パラマウントベッド

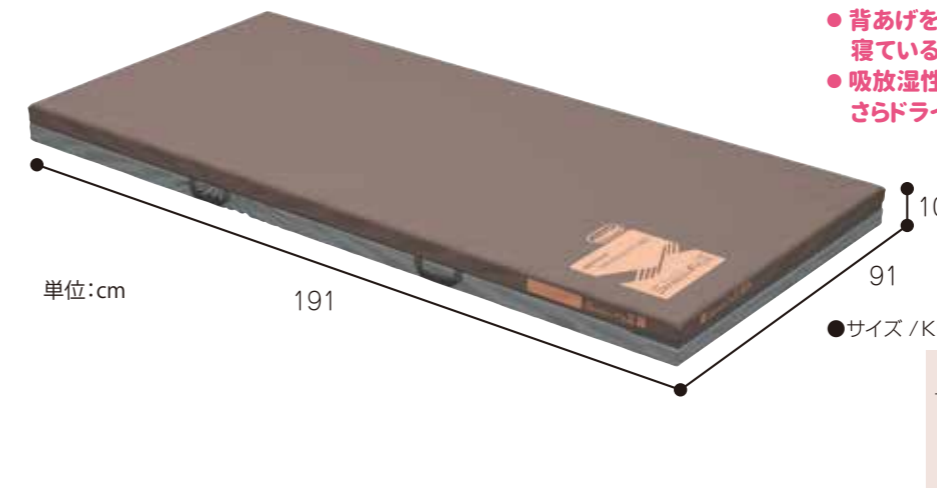

- 背あげをするときには身体のずれを軽減、寝ているときには優れた体圧分散性を発揮。
- 吸放湿性を有するカバーで、蒸れを軽減するさらドライタイプです。

- サイズ/KE-7A1N 幅91×長191×厚10(cm)

月額レンタル料金	3,520円
ご利用者様 負担額	1割 352円
	2割 704円
	3割 1,056円

※定期メンテナンス交換をいたします。※上記掲載商品以外にも、多数取り揃えております。詳しくは当社福祉用具専門相談員までおたずねください。

※定期メンテナンス交換をいたします。※上記掲載商品以外にも、多数取り揃えております。詳しくは当社福祉用具専門相談員までおたずねください。

特殊寝台・
特殊寝台
付属品

床ずれ
防止用具

体位
変換器

車いす・
車いす
付属品

歩行
補助つえ

歩行器

スロープ

スロープ・
移動用
リフト

移動用
リフト

手すり

自動排泄
処理装置・
腰掛便座

腰掛便座

入浴補助
用具

認知症
老人徘徊
感知機器

介護保険
対象外

ディンプルマットレス®

ケープ

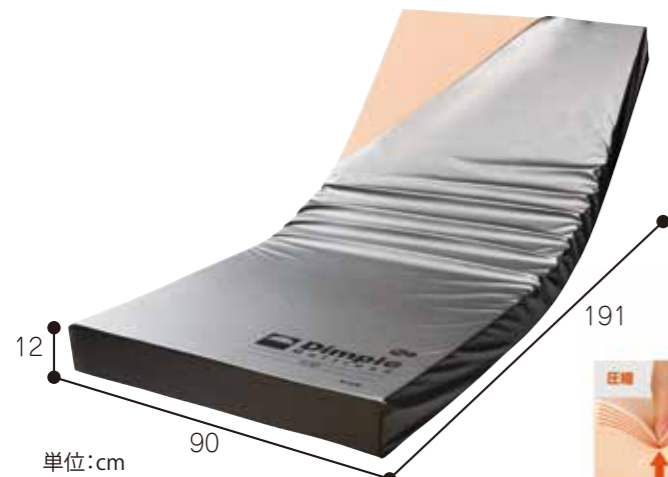

- 圧縮から変形へ、圧再分配の仕組みを転換
- 変形することでウレタンの反力を抑える
ディンプル+スリット構造
- Ag+抗菌、防炎加工など、安全で使いやすい専用カバー
- 端座位の安定と離床をサポートする厚さ12cmの3層構造



●サイズ/CR-541 幅90×長191×厚12(cm)

月額レンタル料金	3,120円
ご利用者様 負担額	1割 312円
	2割 624円
	3割 936円

キュオラ【通気タイプ】

ケープ



- 通気性の高い素材が湿度を低く抑え、ムレを改善
- 高い反発弾性が寝返りや起き上がり動作を促進
- 理想的なSラインの寝姿勢を保持
- 反力を軽減するディンプル構造
- 通気カバーは、吸水速乾に優れ、伸縮性、
抗菌加工(SEK赤ラベル)、消臭機能付き
- ヘタりにくい長期間の使用可能な高い耐久性

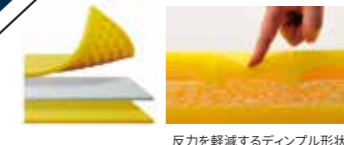

●サイズ/CR-591 幅90×長191×厚10(cm)

月額レンタル料金	4,400円
ご利用者様 負担額	1割 440円
	2割 880円
	3割 1,320円

快圧ナーシングプロ

西川リビング

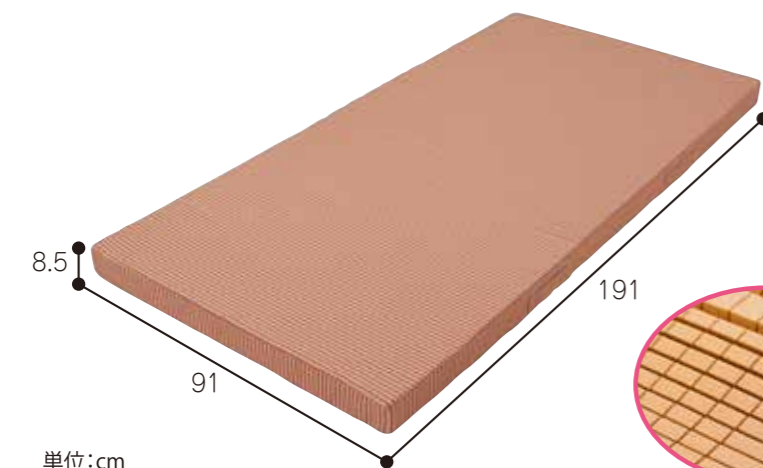

- 体圧分散とポンプ効果で褥瘡を予防
- ギャッチアップに柔軟に対応
- ご利用者の起居動作を助ける立体構造
- 高い効果のウォッシュアブル性
- 快適な寝心地と取扱いの容易さ
- 安全性に対する様々な気配り



●サイズ/幅83×長191×厚8.5(cm)
幅91×長191×厚8.5(cm)
●中身材質/ポリウレタン

月額レンタル料金	4,060円
ご利用者様 負担額	1割 406円
	2割 812円
	3割 1,218円

エバークラウドマットレス【ドライタイプ】

パラマウントベッド

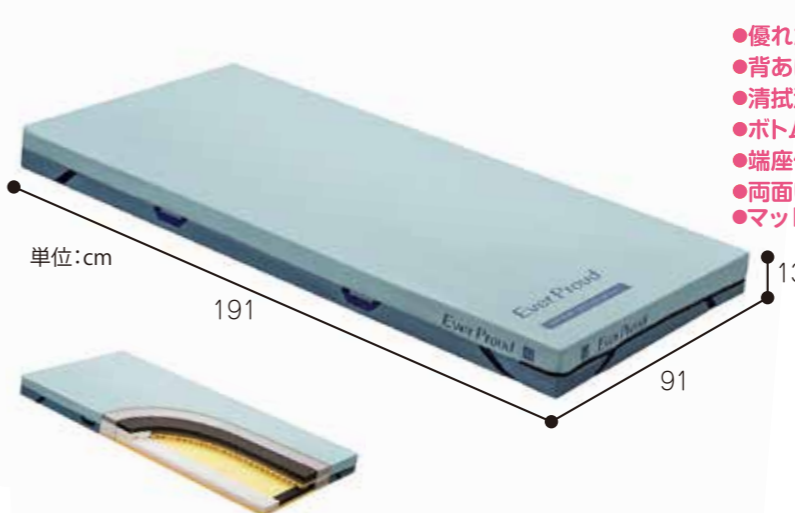

- 優れた体圧分散性を実現するウレタンフォーム5層構造
- 背あげ時にかかるずれ力を軽減するグライドシート付き
- 清拭消毒に対応する、耐薬品性・防水カバー
- ボトムの動きにフィットする独自のカーブフィットライン
- 端座位が安定しやすいかためのサイドエッジ
- 両面いすれにもシーツを固定しやすいシーツストッパー
- マットレスの硬さが選べるリバーシブル構造

●サイズ/KE-621UQ 幅91×長191×厚13(cm)
●側地/ポリウレタン、ポリエステル
●クッション材/ポリエステル、ポリウレタン

月額レンタル料金	5,760円
ご利用者様 負担額	1割 576円
	2割 1,152円
	3割 1,728円

アルファプラL【撥水・防水カバータイプ】

タイカ



- 高弾性無膜ウレタンとαゲルで、最適な体圧分散を実現。
- 寝返り、起き上がり、立ち上がりかともスムーズ。
- 背上げ時の姿勢の安定と底付きを防ぎます。
- 熱の放散性能が良く、暑さを軽減します。
- 急に痩せたり、寝返りがうまく打てない方などに最適です。

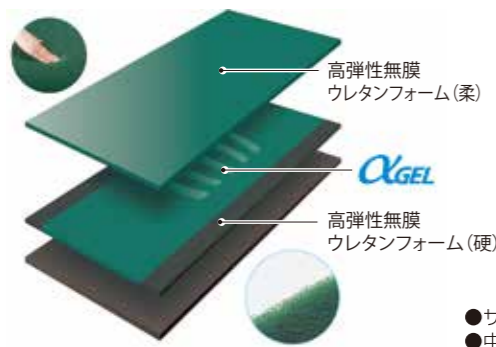

●サイズ/MB-LW1R 幅91×長195×厚10(cm)
●中身材質/シリコンゲル、ポリウレタンフォーム

月額レンタル料金	4,060円
ご利用者様 負担額	1割 406円
	2割 812円
	3割 1,218円

アルファプラFII【撥水・防水カバータイプ】

タイカ



- 高機能ウレタンとαゲル、独自の加工で優れた体圧分散性能を実現。
- 硬さや弾力の異なる素材を組み合わせた寝返りがしやすい特殊構造です。
- 空気や水を通しやすい無膜ウレタンにより熱がこもりにくく、丸洗いができます。
- 痩せや変形などによる骨の突出で痛みのある方、
エアマットレスを使用したくない方に最適です。

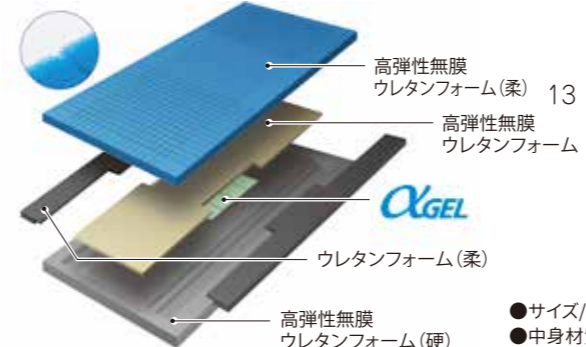

●サイズ/MB-FIIW1R 幅91×長195×厚13(cm)
●中身材質/ポリウレタンフォーム、シリコンゲル

月額レンタル料金	6,260円
ご利用者様 負担額	1割 626円
	2割 1,252円
	3割 1,878円

※定期メンテナンス交換をいたします。※上記掲載商品以外にも、多数取り揃えております。詳しくは当社福祉用具専門相談員までおたずねください。

※定期メンテナンス交換をいたします。※上記掲載商品以外にも、多数取り揃えております。詳しくは当社福祉用具専門相談員までおたずねください。

特殊寝台・
特殊寝台
付属品

床ずれ
防止用具

体位
変換器

車いす・
車いす
付属品

歩行
補助つえ

歩行器

スロープ

スロープ・
移動用
リフト

移動用
リフト

手すり

自動排泄
処理装置・
腰掛便座

腰掛便座

入浴補助
用具

認知症
老人徘徊
感知機器

介護保険
対象外

ビッグセルアイズ

ケーブル

- サイズ/CR-750 幅84×長192×厚15 (cm)
- サイズ/CR-753 幅90×長192×厚15 (cm)

月額レンタル料金 **9,900円**

ご利用者様負担額

1割	990円
2割	1,980円
3割	2,970円



単位:cm

背上げ時の看護・介護ケアをサポートする「角度・時間管理アシスト機能」

背上げ角度をセンシングし、定期的な圧切替で床ずれ防止。マットレスに内蔵されたセンサが背上げの角度を検知し、角度に応じた適切な内圧に自動調整。どの角度でも5分間隔で3連圧切替を行い、定期的に局所の圧迫とずれ力を低減して床ずれを防止。



背上げの看護ケアで特に多い角度「30°」「45°」「60°」は、角度お知らせの設定を任意で行えます。選択した角度に到達すると音声で知らせます。※3つの角度の中から1つ選べます。

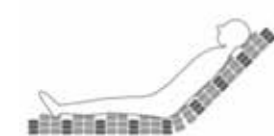

■ 背上げの角度と経過時間をディスプレイ表示
背上げの角度とともに背上げの経過時間をディスプレイ表示。経管栄養など背上げを伴うケアの時間管理にお使いいただけます。



セミファウラー位の15°以上から経過した時間を表示します。

マイクロクライメイト対応のシステム

エアマットレス内の足元に搭載されたマイクロクライメイト対応のファンモーターがエアマットレス内にこもった熱と湿気を吸い込み、外部に排気。常に効果的な空気の流れを作り出し、24時間、皮膚局所の温度と湿度の状態をより快適に保つことを実現。そして、このシステムは背上げの時でも変わらぬ効果を生み出します。

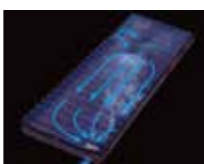

身体を直接冷やさず接触面の温度と湿度の上昇を抑えます。

災害対策機能

「停電対策」、「メモリ機能」搭載。停電の時、特殊なバルブがエアセル内の空気漏れを自動で遮断。最低でも14日間マットレスがつぶれません。メモリ機能により、電源復帰後は直前の設定に自動復帰。

さらにしっかり、自動解除までの残り時間も見える進化した「クイックハードモード」

ボタン1つで全てのエアセルが硬くなり、リハビリなどのケアや端座位が行いやすくなります。クイックハードモードの安全機能として、60分でモードを自動解除し、解除までの残り時間を液晶画面に表示します。お知らせ音声機能を併用すれば、モード解除3分前に音声でお知らせします。

ステージア

モルテン

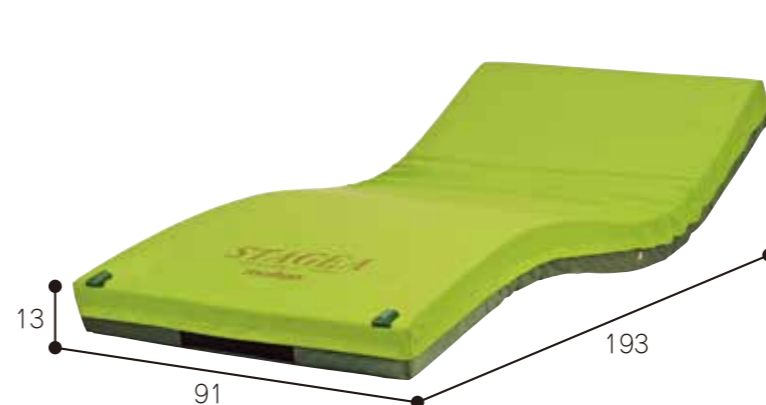

単位:cm

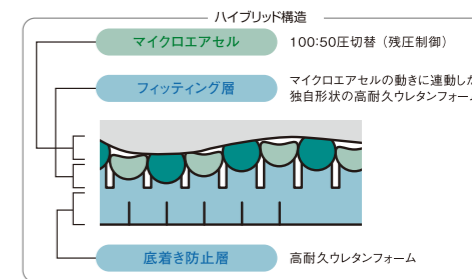

●ひえ対策機能

マットレス内部からカバー表面をあたため、マットレスの冷たさを感じる「ひえ」を解消

●むれ対策機能

室温と同じ空気を足元から送って寝床内の湿った空気を逃がすことで、寝床内の「むれ」を解消します

- マイクロエアセルとその動きに連動するウレタンフォームを配置し、体圧分散性能と除圧性能および寝心地や寝返りのしやすさを向上しています。
- マットレス両サイドには硬めのウレタンフォームを配置することで、立ちあがりをしっかりサポートします。
- 「むれ」と「ひえ」を対策します。

- MSTA83 幅83×長さ193×厚さ13 (cm)、10kg
 - MSTA91 幅91×長さ193×厚さ13 (cm)、11kg
- 手元リモコン操作動作(静止型、圧切替型)かたさ(ハード、ふつう、ソフト)リハビリモード(空気のふわふわ感を解消)

月額レンタル料金 **7,300円**

ご利用者様負担額	1割	730円
	2割	1,460円
	3割	2,190円

ネクサスR

ケーブル



単位:cm

ネクサスR1台まで使える

予防

- 予防目的の方 ●離床・端座位ができる方
- 自力で寝返りができる方

軽度

- 体位変換がやや困難な方 ●背上げケアが必要な方

中高度

- 自力で寝返りができない方 ●床ずれリスク(骨突出・浮腫)のある方

重度

- 関節拘縮・高度骨突出がある方
- ⇒ハイリスクの方はビッグセルiSをご使用ください。

かんたんモード 自動 特徴

ワンタッチで自動内圧調整する便利な機能。40~60kgの方に適した内圧に自動で調整。



体重設定機能は、やせ型の20kgの方から大柄な120kgの方までカバーします。

災害対策機能 自動

停電時にはエアマットの空気漏れを自動で遮断し、約14日間内圧を保持。停電復帰後は直前の設定が自動復帰する「メモリ機能付き」。

自動ヘッドアップ対応機能 自動

マットレスに内蔵の角度センサーがベッドの背上げ角度を検知。角度に応じて、マットレスの内圧と動きを最適な状態に自動調整します

快適性をサポートする多彩なモード

- クイックハードモード 約3分でマットを硬くするモード。リハビリ・着衣の着せ替えなどベッド上での介護をサポート。
- 微波動モード 波動(圧切替)が気になる方に。波動を滑らかにする機能。
- ムレ対策機能 エアマット内にこもった熱や湿気を取り除く機能。「強・弱」の2段階で調整可能。

寝具感覚の寝心地

過度に沈み込まないデュアルフィットセル®だから、安心感があって寝心地も抜群。



月額レンタル料金 **7,300円**

ご利用者様負担額	1割	730円
	2割	1,460円
	3割	2,190円

- CR-660 幅84×長さ191×厚さ12 (cm)
- CR-663 幅90×長さ191×厚さ12 (cm)

オスカー

モルテン

品番:レギュラー (91幅) MOSC91 (83幅) MOSC83
 ●サイズ:MOSC91 幅91×長193×厚17 (cm) ハイブリッドタイプ
 サイズ:MOSC83 幅83×長193×厚17 (cm) ハイブリッドタイプ



オスカーは体圧分散式マットレスに求められる8つの特性を備えています。

体圧分散性能	除圧性能	ずれ力対策	寝心地	座位安定性	むれ対策	ひえ対策	体位変換
基本特性			QOL特性			+α	

月額レンタル料金	9,900円
ご利用者様負担額	1割 990円
	2割 1,980円
	3割 2,970円

1 国内最高レベルの体圧分散性能

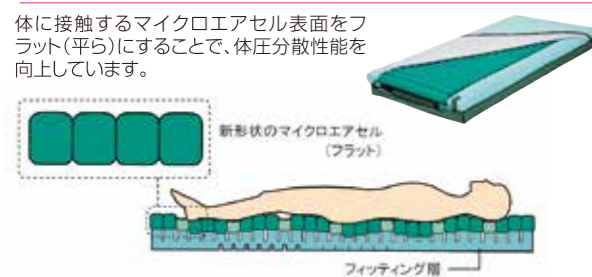

2 優れた除圧性能 (2種類の圧切替モード)

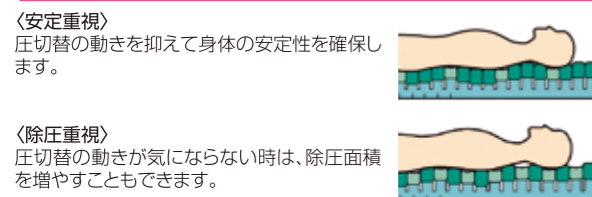

3 優れたずれ力対策性能

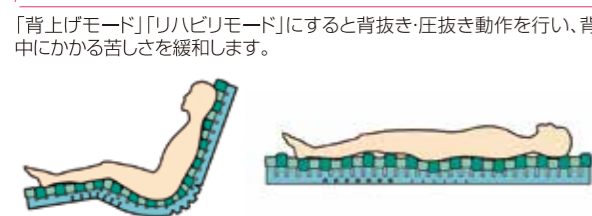

4 寝心地の向上

表面形状がフラット(平ら)なマイクロエアセルにより、マットレスに寝た際の心地よさを向上しています。また、マイクロエアセルと連動するフィッティング層が寝心地などの動きやすさを向上しています。

5 生活動作のための安定性と安全性

マットレスの下部と両サイドに安定支持フォームを配置することで、マットレスの安定性と安全性を高めています。

- 端座位の安定性
- 底着きの防止
- ケア時の安定性
- 体位変換時の安定性

6 寝床内の〈むれ対策〉



7 寝床内の〈ひえ対策〉

8 利用者様にやさしい体位変換



スモールチェンジ® ラグーナ®

ケーブ

臨床研究から生まれた新しい自動体位変換機能

「スモールチェンジ®」

時間を問わずサポートを求められる介護者の負担を軽減します。



月額レンタル料金	9,600円
ご利用者様負担額	1割 960円
	2割 1,920円
	3割 2,880円

■スモールチェンジ機能 自動
 骨盤を中心に対角線上で支える「小さな体位変換」が身体のずれを防ぎ、安心・安楽な環境を提供します。

■かんたん操作 自動
 ■自動ヘッドアップ対応機能
 マットレスに内蔵した角度センサーが、ベッドの背上げ角度を検知。角度に応じて、マットレスの内圧と動きを最適な状態に自動調整します。

■かんたんモード
 ワンタッチで自動内圧調整する便利な機能。40~60kgの方に適した内圧に自動で調整します。

■安全対策 特徴
 背上げ角度が30°を超えるとスモールチェンジが自動オフ。

■停電対策機能付き
 停電時にはエアマットの空気漏れを自動で遮断し、約14日間内圧を保持。停電復帰後は直前の設定が自動復帰する「メモリ機能付き」。

■快適性をサポートする多彩なモード
 ■クイックハードモード
 約4分でマットを硬くするモード。リハビリ・着衣の着せ替えなどベッド上での介護をサポート。
 ■ムシ対策機能
 エアマット内にこもった熱や湿気を取り除く機能。

起き上がり補助装置ルーパームーブ

フランスベッド

マットレス内部にリクライニング機能が内蔵されており、起き上がり補助装置として使用できます。床(畳)上での生活が中心な方や、ベッドが不安な方でも安心して使えます。



- 畳や床の上に直接おいて使えます。
- 背上げや脚上げもお手元のリモコン操作でラクラクです。
- 起き上がり時には脚も運動します。
- 側臥位(横向き寝)から座位への体位変化が行えます。

マットレスの内部にはウッズpringとハードウレタンを使用。弾力があり、しっかりとした寝心地です。

- 背上げ角度最大60°
- 脚上げ角度最大30°
- サイズ 幅97×長195×厚20 (cm)
- 重量 31kg
- 素材 表地/ポリエステル100%、詰物/ウレタンフォーム、フェルト、板ばね

月額レンタル料金	5,340円
ご利用者様負担額	1割 534円
	2割 1,068円
	3割 1,602円

※ベッドフレームに乗せての使用はできません。床(フローリング・畳)に直置きしてご使用下さい。
 ※モーターの定格時間は、2分です。それ以上は連続して操作しないで下さい。

特殊寝台・特殊寝台付属品

床ずれ防止用具

体位変換器

車いす・車いす付属品

歩行補助つえ

歩行器

スロープ

スロープ・移動用リフト

移動用リフト

手すり

自動排泄処理装置・腰掛便座

腰掛便座

入浴補助用具

認知症老人徘徊感知機器

介護保険対象外

保険者(市区町村)によっては介護保険の対象にならない場合がございます。

ウェルピーHC

タイカ

1. ジャンボ

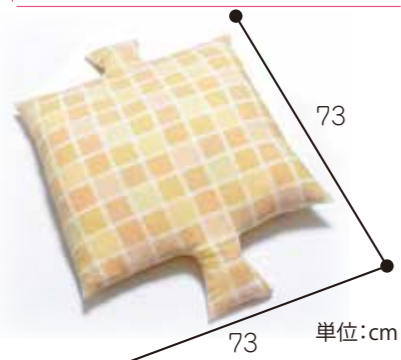

クッションを深く、重さがかかっているところまで敷き込み、頭部・胸部全体を支える。



●サイズ/PC-HC-J1 幅73×長73(cm)
●質量/2.4kg

月額レンタル料金	2,200円
ご利用者様負担額	1割 220円 2割 440円 3割 660円

2. ピロー



①側臥位のポジショニングの場合、クッションを深く、重さがかかっているところまで差し込み、背部および臀部・大腿部で支える。
②下肢拘縮のポジショニングは、「3. ウェーブ、ウェーブ(ロング)」をご参照ください。



●サイズ/PC-HC-P1 幅30×長80(cm)
●質量/0.8kg

月額レンタル料金	1,020円
ご利用者様負担額	1割 102円 2割 204円 3割 306円

3. ウェーブ

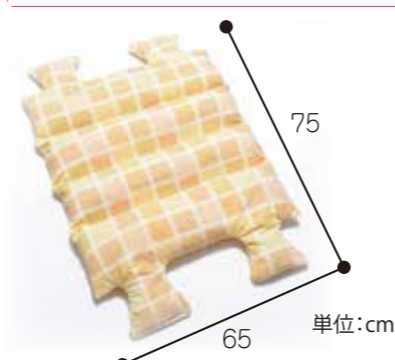

大腿部でしっかり重さを受けるためには、大腿部、特に中枢部(臀部に近い側)で支えることが大切。クッションをしっかり臀部近くまで敷き込む。



●サイズ/PC-HC-W1 幅75×長65(cm)
●質量/1.1kg

月額レンタル料金	1,020円
ご利用者様負担額	1割 102円 2割 204円 3割 306円

4. ウェーブ(ロング)



●サイズ/PC-HC-W2 幅75×長80(cm)
●質量/1.5kg

月額レンタル料金	1,640円
ご利用者様負担額	1割 164円 2割 328円 3割 492円

5. ブーメラン(小)

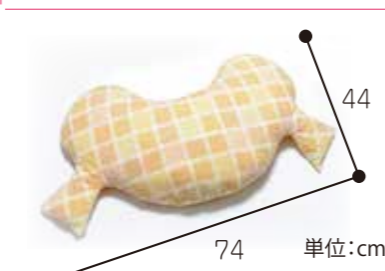

上肢のポジショニングの場合、肩甲帯から敷き込み腕全体が乗るように使用する。車いす上で身体が傾いてしまう場合も同じように使用する。



頭部のポジショニングの場合、両端を肩甲帯まで敷き込み、頭部・胸部全体を支える。

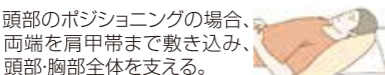

●サイズ/PC-HC-B2 幅44×長74(cm)
●質量/0.8kg

月額レンタル料金	1,020円
ご利用者様負担額	1割 102円 2割 204円 3割 306円

6. ブーメラン(大)

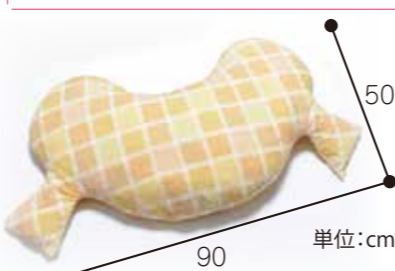

ベッドアップ時の前ずれ防止の場合は、大腿部の付け根にしっかり差し込み、上体の重さを支える。

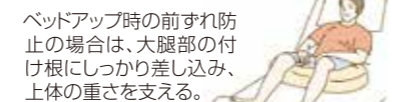

車いす上で腕の緊張を落したい場合は、大腿部の上にクッションを置いて腕を乗せて使用する。

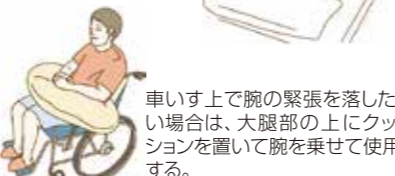

●サイズ/PC-HC-B1 幅50×長90(cm)
●質量/1.3kg

月額レンタル料金	1,020円
ご利用者様負担額	1割 102円 2割 204円 3割 306円

ナーセントパットA

アイ・ソネックス

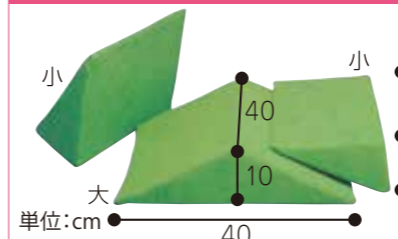

●身体の下に差し込むだけで容易に体位変換ができ、そのまま良肢位を保持します。

理想的な30°体位変換が簡単にそして確実にできます。

●サイズ/[大ピース]40×40×10cm、[小ピース]40×20×10cm
●中身/低反発性高密度特殊ウレタン
●カバー/ポリエステル(ウェルキー®) スリにくい、裏地は撥水加工済み、水洗い可能、通気性抜群
●重量/[大ピース]850g、[小ピース]450g×2
3点セット(大×1点 小×2点) 2点セット(小×2点)

月額レンタル料金	2,060円	月額レンタル料金	1,020円
ご利用者様負担額	1割 206円 2割 412円 3割 618円	ご利用者様負担額	1割 102円 2割 204円 3割 306円

移座えもんシート

モリトー

腕を深く組んで、背中を丸くすると、シートが挿入しやすくなります。



●サイズ M/75×約75cm (両端縫製仕上) ●サイズ L/145×約90cm (両端縫製仕上)

月額レンタル料金	500円	月額レンタル料金	600円
ご利用者様負担額	1割 50円 2割 100円 3割 150円	ご利用者様負担額	1割 60円 2割 120円 3割 180円

フィットサポート

ケーブ

●超通気素材で30度側臥位のポジショニングをサポート

●3次元網目構造ウレタンフォームが30度側臥位をキープ 側臥位時に腸骨・大転子部への圧迫を避け、骨突出のない部分で臀部を支持することができます。

●通気性に優れた特殊ウレタンフォーム 超通気ウレタンで、いつも爽やかムレ対策。丸洗いができます。

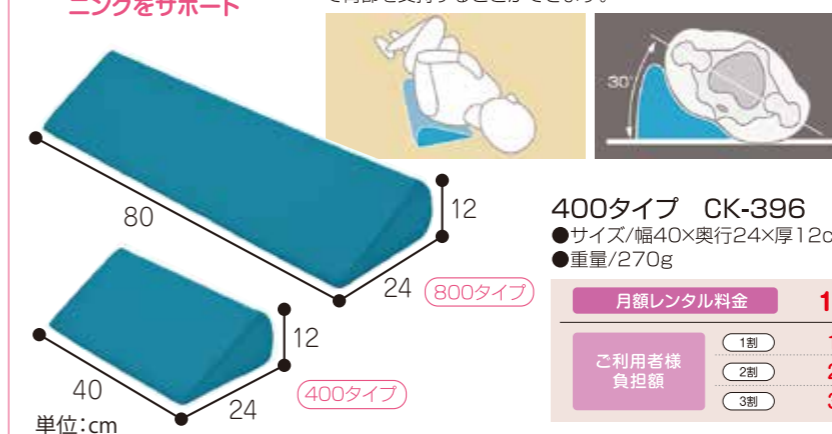

400タイプ CK-396

●サイズ/幅40×奥行24×厚12cm
●重量/270g

月額レンタル料金	1,020円
ご利用者様負担額	1割 102円 2割 204円 3割 306円

800タイプ CK-397

●サイズ/幅80×奥行24×厚12cm
●重量/540g

月額レンタル料金	1,580円
ご利用者様負担額	1割 158円 2割 316円 3割 474円

ポジショニングクッション エニモ

ケーブ

●姿勢が崩れにくい、美しい30度側臥位のためにデザインされたリバーシブル構造のRモデル600/800タイプ。

背中を乗せるだけでクッションが傾いて、きれいに角度がつく『スリット構造』。

下肢をのせる位置をガイドする『スリット構造』で誰でも正しくポジショニング。



R600タイプ防水カバーセット

●サイズ/約30×60cmハンドル部除く寸法

月額レンタル料金	1,760円
ご利用者様負担額	1割 176円 2割 352円 3割 528円

R800タイプ防水カバーセット

●サイズ/約30×80cmハンドル部除く寸法

月額レンタル料金	1,980円
ご利用者様負担額	1割 198円 2割 396円 3割 594円

コレット (自走式・介助式)

日進医療器

※写真と一部仕様が異なる場合がございます。
※写真はNA-426



自分好みに、カラーをチョイス。
好きなシートカラーをお選びください。

- ワンタッチブレーキ
- 背もたれ折りたたみ式
- 介助用ドラムブレーキ



- 自走式
 - 座幅/40cm
 - 前座高/43cm
 - 重量/12.5kg

- 介助式
 - 座幅/40cm
 - 前座高/43cm
 - 重量/11.7kg

月額レンタル料金 **3,000円**

ご利用者様負担額	1割	300円
	2割	600円
	3割	900円

ふわりす KF22-40SB (自走式) KF16-40SB (介助式)

カワムラサイクル



ふわりす ●軽くて丈夫

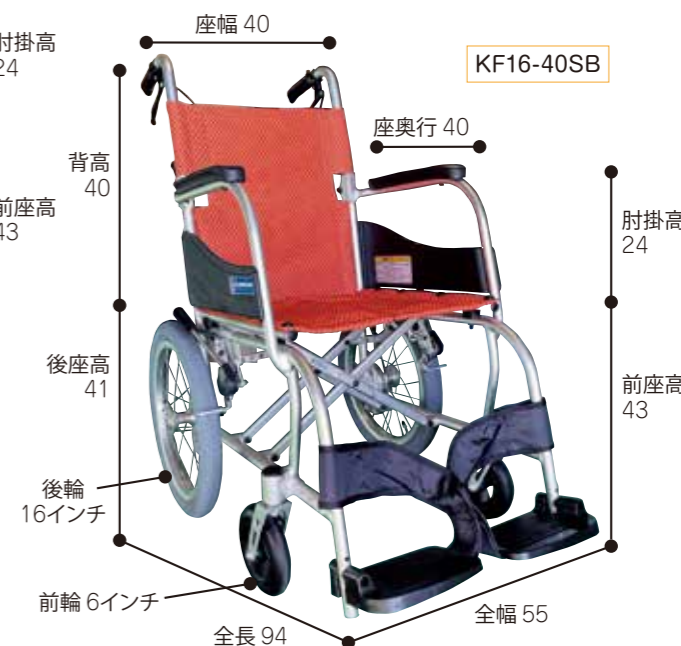

自走式 9.6kg 介助式 8.9kgと非常に軽いので
車載時の積み込み動作が女性の方でも楽に行えます。
従来の軽量タイプは耐荷重75kg設定がほとんどでしたが、耐荷重100kg設定となっており、大柄なご利用者でもご使用頂けます。



- 自走式
 - 座幅/40cm
 - 前座高/43cm
 - 重量/9.6kg

- 介助式
 - 座幅/40cm
 - 前座高/43cm
 - 重量/8.9kg

月額レンタル料金 **5,000円**

ご利用者様負担額	1割	500円
	2割	1,000円
	3割	1,500円

ウルトラシリーズ NA-U1 (自走式) NAH-U1 (介助式)

日進医療器

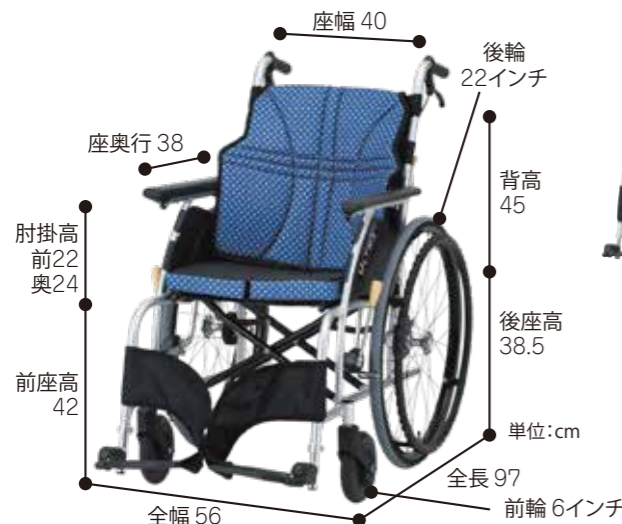

- 自走式
 - 座幅/38cm/40cm/42cm
 - 前座高/42cm
 - 重量/11.9kg

- 介助式
 - 座幅/38cm/40cm/42cm
 - 前座高/42cm
 - 重量/10.5kg

月額レンタル料金 **5,000円**

ご利用者様負担額	1割	500円
	2割	1,000円
	3割	1,500円

ネクストコア NEXT-11B (自走式)
ネクストコア NEXT-21B (介助式)

NEXT CORE GLOBAL STANDARD 松永製作所



- 自走式
 - 座幅/38cm/40cm/42cm
 - 前座高/43cm
 - 重量/11.8kg

- 介助式
 - 座幅/38cm/40cm/42cm
 - 前座高/43cm
 - 重量/10.8kg

月額レンタル料金 **5,000円**

ご利用者様負担額	1割	500円
	2割	1,000円
	3割	1,500円

NEO-1 ワンストップブレーキ (自走式)

日進医療器

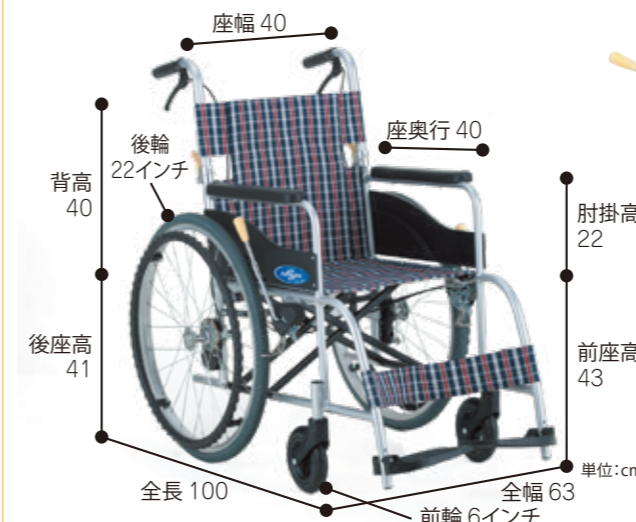

- ワンストップブレーキ
- 左右連動駐車ブレーキ付き車椅子
- ノーパンク(ハイポリマー)タイヤ装備。

- 座幅/40cm
- 前座高/43cm
- 重量/12.7kg

月額レンタル料金 **3,100円**

ご利用者様負担額	1割	310円
	2割	620円
	3割	930円

グレイスコアアジャストGRC-51B(自走) グレイスコアアジャストGRC-61B(介助)

松永製作所



2way(ツーウェイ)アームサポート

自走式は肘パッド前部の幅が広く、立ち上がり時の支えやすさとこぎ時に腕の動きの邪魔にならない形状。介助式は肘パッド後部の幅が広く、腕をしっかり支えやすい形状になっています。使用状況に合わせて安全・安心の肘パッドです。



- 座面の高さを41・43・45cmに設定可能
ご利用者の使用状況に最適な座面の高さに設定できます。
- 肘掛け高さを26・27・29・31cmの4段階に設定可能。
使用状況に合わせて最適な肘掛け高さに設定できます。

- 自走式 ●座幅/40cm/42cm ●前座高/41cm/43cm ●重量/17.1kg
- 介助式 ●座幅/40cm/42cm ●前座高/41cm/43cm ●重量/15.8kg

月額レンタル料金	6,500円
ご利用者様負担額	1割 650円
	2割 1,300円
	3割 1,950円

座王X NA-X521W(自走式)スタンダードタイプ

日進医療機器



快適な姿勢でこぎやすく、活動をサポート



こぎやすい多機能型 自走

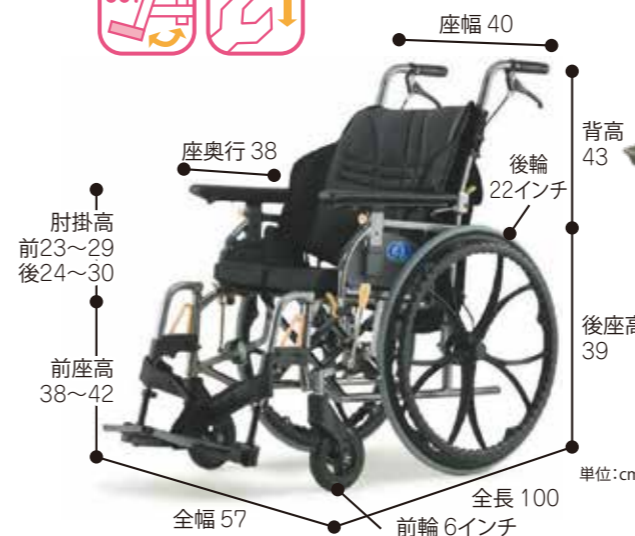

肩を動かしやすいバックサポートフレーム形状がこぎ動作などの活動をサポート



メンテナンスがらくらくプラスチックホイール+ノーパンクタイヤ

- 座幅/40cm
- 前座高/42cm
- 重量/14.2kg

月額レンタル料金	6,000円
ご利用者様負担額	1割 600円
	2割 1,200円
	3割 1,800円

グレイスコアマルチGRC-31B(自走) グレイスコアマルチGRC-41B(介助)



松永製作所

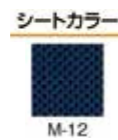

跳ね上げ・スイングアウトを搭載したグレイスコアの多機能モデル!

通気性抜群のイーゾードライクッション!
シートには毛羽立ちにくい加工のオリジナルメッシュシート、クッションにはスポンジ素材を使用。通気性抜群でムレにくい快適なシートです。

さらに進化したグレイスコアの背張り調整!
よりピッタリ合わせられる背張り調整
ネクストコアでは、背張りベルトの2本目と3本目に隙間があり、ベルトの張り方に工夫が必要でした。

- 自走式 ●座幅/40cm ●前座高/43cm ●重量/15.4kg
- 介助式 ●座幅/40cm ●前座高/43cm ●重量/14.1kg

月額レンタル料金	6,000円
ご利用者様負担額	1割 600円
	2割 1,200円
	3割 1,800円

ウェイビット+ WAP22-40A(自走式) WAP16-40A(介助式)

カワムラサイクル



WAVIT+の乗り心地や駆動性の良さなどはそのままにアームサポート跳ね上げ機能やスイングイン・アウト式フット・レッグサポート機能を追加した多機能タイプ



- 自走式 ●座幅/40cm ●前座高/44.5cm ●重量/13.9kg
- 介助式 ●座幅/40cm ●前座高/44.5cm ●重量/12.5kg

月額レンタル料金	5,700円
ご利用者様負担額	1割 570円
	2割 1,140円
	3割 1,710円

ウルトラシリーズ NA-U7 (自走式) NAH-U7 (介助式)

日進医療器



- 自走式
 - シート幅/40,42,44cm
 - 耐荷重/100kg
 - 重量/14.7kg (座クッション除く)(エアリー未装着時)
- 介助式
 - シート幅/40,42,44cm
 - 耐荷重/100kg
 - 重量/13.2kg (座クッション除く)(エアリー未装着時)

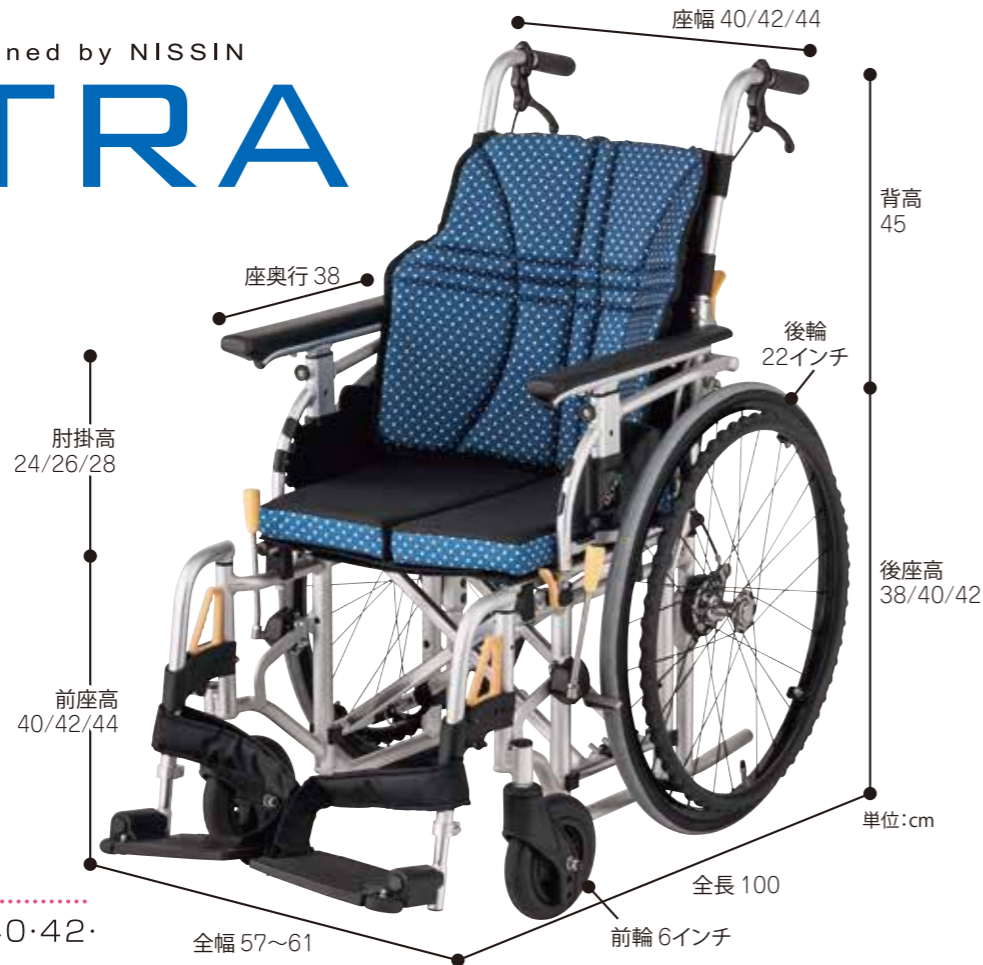

●クラス最軽量

工具なしでシート幅を40・42・44に調整可能。

●調整不要の3Dシート

バックサポートは、おしりを包み込むように支え、腹部が圧迫されない快適姿勢をサポートします。

月額レンタル料金	7,400円
ご利用者様負担額	1割 740円
	2割 1,480円
	3割 2,220円

ふわりす+ KFP22-40SB (自走式) KFP16-40SB (介助式)

カワムラサイクル

ふわりす+

充実機能で大満足

01. 軽くて扱いやすい Light



02. 軽くても丈夫で安心 Strong



03. 軽くて移乗もしやすい Easy



04. 軽くて押しやすい High

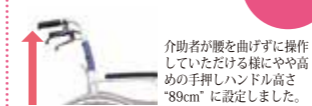

05. 軽くて介助もしやすい Smooth

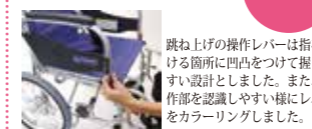

- 自走式
 - 座幅/40cm
 - 前座高/43cm
 - 重量/10.9kg

- 介助式
 - 座幅/40cm
 - 前座高/43cm
 - 重量/9.9kg

月額レンタル料金	5,000円
ご利用者様負担額	1割 500円
	2割 1,000円
	3割 1,500円

ウルトラシリーズ NA-U2W (自走式) NAH-U2W (介助式)

日進医療器



そのまま座るだけで、理想的な姿勢に。3Dバックサポートの快適さを調整なしで多くの方へ。コンパクト・軽量・快適がそろうた、いちばんにおすすめしたい車いすです。



- 自走式
 - シート幅/40cm
 - 重量/13.3kg
 - 耐荷重/100kg
- 介助式
 - シート幅/40cm
 - 重量/11.8kg
 - 耐荷重/100kg

月額レンタル料金	6,000円
ご利用者様負担額	1割 600円
	2割 1,200円
	3割 1,800円

ネクストコアアジャスト NEXT-51B (自走式) NEXT-61B (介助式)



肘掛・座面・フットサポート調整機能で姿勢をサポートするモジュールタイプ



- 自走式
 - 座幅/40cm
 - 前座高/45/43/41cm
 - 重量/14.6kg
- 介助式
 - 座幅/40cm
 - 前座高/45/43/41cm
 - 重量/13.6kg

月額レンタル料金	6,000円
ご利用者様負担額	1割 600円
	2割 1,200円
	3割 1,800円

スキットSKT-2 (介助式)

ミキ



SKT-4の介助車。主輪が小さいので、サイズも収納もよりコンパクト。

●コンパクトの上、さらに軽量になるため持ち運びや車いすを押す際、介助される方の負担を減らすことができます。

●座幅/40cm ●前座高/43.5cm ●重量/12.7kg

月額レンタル料金 5,000円

ご利用者様負担額

1割	500円
2割	1,000円
3割	1,500円

とまっティMBY-41RB (自走式)

ミキ



立ちあがると自動でノンバックブレーキシステムが作動、転倒を未然に防ぐ車いす。ヒヤリハットで多い“ブレーキのかけ忘れ”をサポート

●座幅/40cm ●前座高/41.5cm ●重量/18.2kg

月額レンタル料金 5,000円

ご利用者様負担額

1割	500円
2割	1,000円
3割	1,500円

スキットSKT-4 (自走式)

ミキ

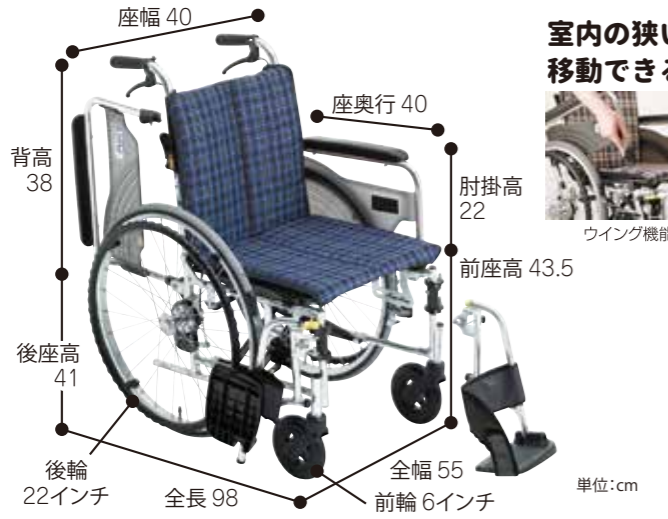

室内の狭い場所をスイスイ移動できるスレンダー車いす。

●シート幅は、今までと同じ400mm(アームパイプ内々)のままで全幅わずか550mmとコンパクト。場所を選ばずスイスイ通ることができます。また、折りたたみ時もコンパクトに収納できます。

●座幅/40cm ●前座高/43.5cm ●重量/13.7kg

月額レンタル料金 5,000円

ご利用者様負担額

1割	500円
2割	1,000円
3割	1,500円

ネクストコアくるりNEXT-71B (自走)

松永製作所



圧倒的な小回り性能!! 90cm幅の廊下をその場で“くるり!!”



●座幅/40cm ●前座高/43cm ●重量/19.0kg

月額レンタル料金 6,800円

ご利用者様負担額

1割	680円
2割	1,360円
3割	2,040円

ネクストコアミニモ NEXT-50B (自走)
ネクストコアミニモ NEXT-60B (介助)



松永製作所



クッション併用で足こぎをされる方に超低床にも設定可能な低床モジュールタイプ

■自走式 ●座幅/40cm ●前座高/39/37/35cm ●重量/14.3kg
■介助式 ●座幅/40cm ●前座高/39/37/35cm ●重量/13.6kg

月額レンタル料金 6,500円

ご利用者様負担額

1割	650円
2割	1,300円
3割	1,950円

ネクストコアワイドHB NEXT-52BHB(自走)
ネクストコアワイドHB NEXT-62BHB(介助)

松永製作所



■自走式 ●座幅/46cm ●前座高/47cm/45cm ●重量/16.6kg
■介助式 ●座幅/46cm ●前座高/47cm/45cm ●重量/15.6kg

月額レンタル料金 7,300円

ご利用者様負担額

1割	730円
2割	1,460円
3割	2,190円

旅ぐるま KA6

カワムラサイクル



●外出のお供に持ち運びしやすいコンパクトサイズです。旅行から通院・買物・散歩などの日常生活に至るまで、ちょっとした短時間の移動に適したコンパクトサイズの車いすです。タイヤはノーパンクで外出先でも安心です。

月額レンタル料金 5,000円

ご利用者様負担額

1割	500円
2割	1,000円
3割	1,500円

座王X NAH-XF5

日進医療器



ティルトタイプは
ヘッドサポート標準装備



1カ所のボタンで、まわりの2つの軸を簡単に調整できます。



背高 43 ~ 47
後座高 40 ~ 44

メンテナンスがらくらく
プラスチックホイール+ノーパンクタイヤ(エアリー)

新発想 オートフィットシステム

バックサポートの「胸郭支持ベルト」「下部胸郭支持ベルト」が搭乗者の身体にあわせて伸縮し、自動的にフィット。

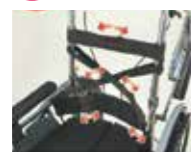

※オートフィットシステムでは対応できない、骨盤前傾、骨盤後傾(円背)などの場合は、手動により、ベルト調整をすることができます。

●座幅/40cm ●前座高/42~46cm ●重量/18.9kg

月額レンタル料金 **8,000円**

ご利用者様負担額	1割	800円
	2割	1,600円
	3割	2,400円

座位保持ティルトリクライニング ラクレスト 介助ブレーキ付 PR-2000B

ビジョンタヒラ

ヘッドサポート・座奥行



大柄な方から小柄な方まで幅広く対応。

- 座位保持できない方の姿勢を、車いすが変形して長時間サポート
- ラチェット式サイドサポートでからだの傾きを改善
- ヘッドサポート・座奥行調整付き
- 背中・中折れ機能
- シート3層構造

背中・中折れ機能



かんたん
レバー操作

円背や食事の際の姿勢をサポート。

ラチェット式サイドサポート



左右へのからだの傾きを改善します。



●座幅/40cm
●前座高/47cm
●重量/29.0kg

月額レンタル料金 **10,900円**

ご利用者様負担額	1割	1,090円
	2割	2,180円
	3割	3,270円

ラクーネ2(自走式)

ミキ



身体を持ち上げなくても横からの移乗が簡単にでき、ベッド等への移乗負担を軽減します。



■自走式
●座幅/40cm
●前座高/45.5cm
●重量/20.5kg

月額レンタル料金 **7,000円**

ご利用者様負担額	1割	700円
	2割	1,400円
	3割	2,100円

特殊寝台・特殊寝台付属品
床ずれ防止用具

体位変換器

車いす・車いす付属品

歩行補助つえ

歩行器

スロープ

スロープ・移動用リフト

移動用リフト

手すり

自動排泄処理装置
腰掛便座

腰掛便座

入浴補助用具

認知症老人徘徊感知機器

介護保険対象外

オアシスポジティブ OS-12 TRSP (リクライニング・ティルト式) 松永製作所

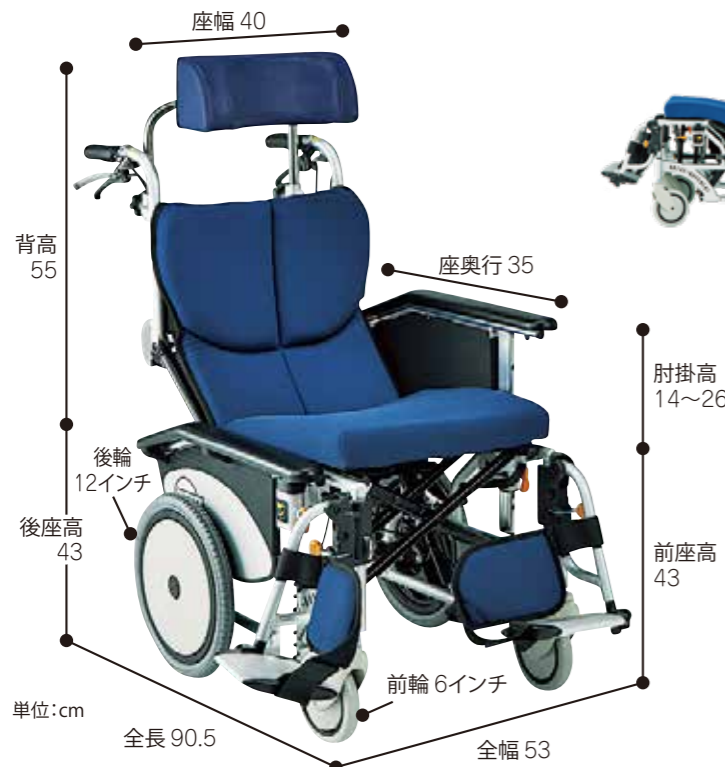

- リクライニングと連動して座面後方1/3だけがティルトするため姿勢の前ズレを防ぎます。
 - 背もたれ中間部が前に折れるため、姿勢を保ちながら前を向くことができます。
- エレベータリング付もあります。
- 座幅/40cm
 - 前座高/43cm
 - 重量/22.7kg
 - リクライニング角度/90°~115°
 - ティルト角度/0°~25°

月額レンタル料金	8,000円
ご利用者様負担額	1割 800円
	2割 1,600円
	3割 2,400円

マイチルト-コンパクトII MH-CR2-SE スイングアウト&エレベータリング機構付 松永製作所



- スネークヘッドサポート
背の高い方から小柄な方まで、自由自在に頭の位置に合わせることが可能です。
 - 前後連動式フットブレーキ
前後連動式フットブレーキも足でブレーキのロック・解除することが可能です。
 - ハイブリッドタイヤ
チューブの代わりにクッション性に優れた発泡ウレタンチューブ入りノーパンクタイヤで、空気管理不要です。
- 座幅/40cm ●前座高/43cm ●重量/27.3kg

月額レンタル料金	10,000円
ご利用者様負担額	1割 1,000円
	2割 2,000円
	3割 3,000円

RJ-370 フルリクライニング車椅子 いうら

- バックサポートとシートの連動
バックサポートとシートが連動し、膝を持ち上げます。この動きが体圧を効果的に分散し、前方へのずれと臀部への体圧集中を軽減します。
- バックサポートとレッグサポートのスライド伸縮機能
リクライニングに合わせてバックサポートがスライドし、レッグサポートが伸びることで背中と足のずれと圧迫感を軽減します。
- ゲルクッションの採用



※肘掛け高/485(最低位)・584・613・642・671・700・729(最高位)mmの7段階に調整できます。

- 座幅/41cm ●前座高/53cm ●重量/40kg

月額レンタル料金	12,800円
ご利用者様負担額	1割 1,280円
	2割 2,560円
	3割 3,840円

マイチルト・グラン3D MH-GR-SE 松永製作所

- 身長の高い方もゆったり座れる大きいサイズのティルト&リクライニング車椅子。
- マイチルト-グランの使いやすさ抜群のうれしい機能!
- 3次元 (3D) で姿勢を整える!「3D立体スリングシート」



マイチルト-グランの使いやすさ抜群のうれしい機能!

前後左右一体式フットブレーキ	ワンタッチ高さ調整式BJヘッドサポート	スロープローラー
----------------	---------------------	----------

前後左右どこからでも足でブレーキのロック・解除が可能です。

ワンタッチでヘッドサポートの高さ調整が可能です。移動後の頭部の位置の調整が大変便利です。

スロープにステップ裏が干渉しても、スロープローラーが回転し、そのまま通過しやすく傷付きにくくなります。

- ティルト角度/0°~30°
- リクライニング角度/90°~130°
- スイングアウト&エレベータリング仕様
- 座幅/44cm ●前座高/47cm ●重量/26.7kg

月額レンタル料金	11,000円
ご利用者様負担額	1割 1,100円
	2割 2,200円
	3割 3,300円

※上記掲載商品以外にも、多数取り揃えております。詳しくは当社福祉用具専門相談員までおたずねください。

※上記掲載商品以外にも、多数取り揃えております。詳しくは当社福祉用具専門相談員までおたずねください。

特殊寝台・特殊寝台付属品
床ずれ防止用具
体位変換器
車いす・車いす付属品
歩行補助つえ
歩行器
スロープ
スロープ・移動用リフト
移動用リフト
手すり
自動排泄処理装置・腰掛便座
腰掛便座
入浴補助用具
認知症老人徘徊感知機器
介護保険対象外

特殊寝台・特殊寝台付属品
床ずれ防止用具
体位変換器
車いす・車いす付属品
歩行補助つえ
歩行器
スロープ
スロープ・移動用リフト
移動用リフト
手すり
自動排泄処理装置・腰掛便座
腰掛便座
入浴補助用具
認知症老人徘徊感知機器
介護保険対象外

WHILLモデルC2

WHILL

免許不要で、歩道での走行が可能
小回りが利く、片手で操作



●旅行のときのスーツケース1個分の重さ20kg



4ステップで分解、車載もラクラク

●行きたい方へ直観的に操作できるコントローラー。バックもできます。手で全て簡単に操作。スピード調整、電源オンオフも片手で。手を放すと坂道でも自動でブレーキがかかります。

●日々の生活を便利にする小回り性能



月額レンタル料金	27,700円
ご利用者様負担額	1割 2,770円 2割 5,540円 3割 8,310円

- 走行距離/18km ●最小回転半径/760mm ●重さ/約52kg ●耐荷重/115kg
- 最高速度/6km/h ●サイズ/554×985×745-945mm ●充電時間/5時間 ●最大登坂斜度/10度

タウニジョイX PLUS+

ヤマハ



- 折りたたみ幅43cmコンパクト設計
- 移乗ラクラク取り外しフットサポート
- 座面まで下がるアームサポート
- 介助用操作部で介助者の負担を軽減

月額レンタル料金	29,000円
ご利用者様負担額	1割 2,900円 2割 5,800円 3割 8,700円

- 座幅/41cm
- 前座高/43cm
- 重量/29.4kg

JWアクティブ PLUS+

ヤマハ



- スイングアウト、背折れ可、肘掛跳ね上げ
- レバーによる手動・電動の切り替え
- 室内から屋外まで自由に。手動だけでなく電動も兼用で「行動範囲」が広がります。

月額レンタル料金	28,000円
ご利用者様負担額	1割 2,800円 2割 5,600円 3割 8,400円

- 座幅/39cm
- 前座高/44cm
- 重量/31.6kg

スマートパルN

■安心のTSマーク取得済み■

道路交通法令などに定められている基準を満たし、国家公安委員会から型式認定を受けています。

フランスベッド

カーブでも安心、姿勢が安定、坂道も安心



- 各部サイズ/前座高42cm 座幅40cm シート奥行/38cm
- 車輪径/前輪/16インチ 後輪/12インチ
- 重量/64kg (バッテリー1個あたりの重量:7.5kg)
- 耐荷重/100kg
- バッテリー/12V 18.7Ah(5時間率)×2
- 満充電時連続走行距離/約24km (走行条件により連続走行距離は変わります。)
- 充電時間/約7時間
- 実用登坂角度/10度
- 最高速度/6km/h
- 傾斜センサー付、減速センサー付、つえホルダー標準装備



月額レンタル料金	14,000円
ご利用者様負担額	1割 1,400円 2割 2,800円 3割 4,200円

スズキセニアカー ET4D

スズキ



- 傾斜お知らせ機能
- 音声案内機能
- 25Lサイズの大型バスケット
- レッグシールド
- 買い物フック
- 被視認性を高める前後点滅ランプ
- 31kmの連続走行距離

- 座幅/42cm
- 速度/1~6km/h
- 連続走行距離/31km(目安)
- 実用登坂角度/10度
- 重量/約100kg
- 耐荷重/100kg

月額レンタル料金	26,000円
ご利用者様負担額	1割 2,600円 2割 5,200円 3割 7,800円

電動車いす・電動カート安心サービス



安心してお使いいただくために、保険が無料で適用されます。

サービスの内容

電動車いす・カートに搭乗中、自転車等に接触衝突した事故でおケガをされた時、もしくは相手がおケガ、相手の物に損害を与えた時に所定の保険金をお支払い。

保険制度を使用して、保険会社より保険金をお支払いいたします。

安全運転指導サービス

- ①いつでも試乗 どこでも試乗
ご自宅・利用場所で試乗できます。
- ②生活スタイルに合った車種を提案
- ③試乗&安全運転指導
- ④最終チェック
お引越しの際は、身体状況、住環境、道路状況等ご利用者様に適合しているかを確認いたします。

※試乗指導およびコース確認は立ち合いのもと行います。

介護保険の利用限度額の範囲内で、用途の違う(室内・室外用等)車いすを2種類同時にレンタルすることができます。
※詳しくは、担当ケアマネジャー、福祉用具専門相談員におたずね下さい。 ※保険者によって異なる場合がございます。

特殊寝台・特殊寝台付属品

床ずれ防止用具

体位変換器

車いす・車いす付属品

歩行補助つえ

歩行器

スロープ

スロープ・移動用リフト

移動用リフト

手すり

自動排泄処理装置・腰掛便座

腰掛便座

入浴補助用具

認知症老人徘徊感知機器

介護保険対象外

特殊寝台・特殊寝台付属品

床ずれ防止用具

体位変換器

車いす・車いす付属品

歩行補助つえ

歩行器

スロープ

スロープ・移動用リフト

移動用リフト

手すり

自動排泄処理装置・腰掛便座

腰掛便座

入浴補助用具

認知症老人徘徊感知機器

介護保険対象外

遊歩 スキップα

セリオ



- 高性能表示パネル
 - コーナー減速機能
 - 盗難抑止機能
 - 大型ヘッドライト
 - ノーパンクタイヤ
 - 誤発進防止機能
- ※連続走行距離は道路状況、使用環境および外気温等の条件により異なります。

- 座幅/42.5cm
- 速度/0.5~6km/h
- 連続走行距離/24km(目安)
- 実用登坂角度/10度
- 重量/約90kg
- 耐荷重/75kg

月額レンタル料金	21,000円
ご利用者様負担額	1割 2,100円
	2割 4,200円
	3割 6,300円

遊歩 スマイルα

セリオ



- 20ℓの大容量大型フロントバスケット
 - 家庭用100Vコンセントで簡単充電
 - 傾斜センサー
 - コーナー減速機能
 - ノーパンクタイヤ
 - 盗難抑止機能
 - 誤発進防止機能
- ※連続走行距離は道路状況、使用環境および外気温等の条件により異なります。

- 座幅/42.5cm
- 速度/0.5~6km/h
- 連続走行距離/30km(目安)
- 実用登坂角度/10度
- 重量/約98kg
- 耐荷重/100kg

月額レンタル料金	25,000円
ご利用者様負担額	1割 2,500円
	2割 5,000円
	3割 7,500円

遊歩 フジ

セリオ



- シート下10ℓ収納BOX
 - 超低速調整可能
 - 音声案内機能
 - ノーパンクタイヤ
 - 盗難抑止機能
 - 誤発進防止機能
- ※連続走行距離は道路状況、使用環境および外気温等の条件により異なります。

- 座幅/40cm
- 速度/0.5~6km/h
- 連続走行距離/28km(目安)
- 実用登坂角度/10度
- 重量/約101kg
- 耐荷重/100kg

月額レンタル料金	23,000円
ご利用者様負担額	1割 2,300円
	2割 4,600円
	3割 6,900円

ロホコンツアーセレクト

ベルモビル



- 両サイドに高さの違うセルを組み合わせ、さらに4つのブロックに分かれて前後左右からバランスサポートします。
- サイズ/幅38×奥行38(cm)

月額レンタル料金	5,000円
ご利用者様負担額	1割 500円
	2割 1,000円
	3割 1,500円

JAY/J2ディープクッション

サンライズメディカル



- 褥瘡ハイリスクの方向けの褥瘡予防クッション。骨盤が片側に傾いて戻らない方や極度に痩せている方、臀部が骨張っている方、重度の障害の方のために開発された製品です。

月額レンタル料金	4,000円
ご利用者様負担額	1割 400円
	2割 800円
	3割 1,200円

キュブレナ

ケーブ

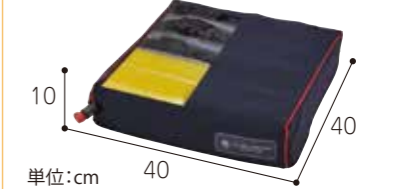

- オリジナル構造のバルブで内圧を自動調圧。特殊構造のエアセルが、体圧分散し安定性と座り心地を良くします。専用カバーの表地は爽やかメッシュ生地裏地は汚れの侵入を防ぐ防水加工
- サイズ/幅40×奥行40×厚10(cm)

月額レンタル料金	3,000円
ご利用者様負担額	1割 300円
	2割 600円
	3割 900円

ここにクッション(TC-S2)

タカノハートワークス

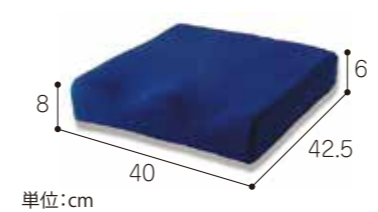

- 脚が安定する形状。通気性があり、むれを防ぎます。座位を安定させたい方に。
- 重量/630g

月額レンタル料金	1,200円
ご利用者様負担額	1割 120円
	2割 240円
	3割 360円

快圧ナーシングブロックッションN

西川

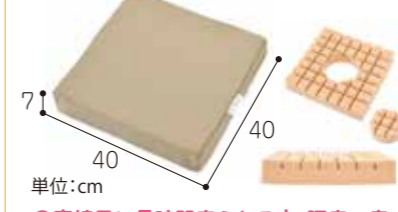

- 車椅子に長時間座られる方、腰痛・痔でお悩みの方に最適です。中央部が取り外しできますので、ドーナツ型クッションの用途も備えています。
- サイズ/幅40×奥行40×高さ7(cm)

月額レンタル料金	1,200円
ご利用者様負担額	1割 120円
	2割 240円
	3割 360円

マイクッション

ケーブ

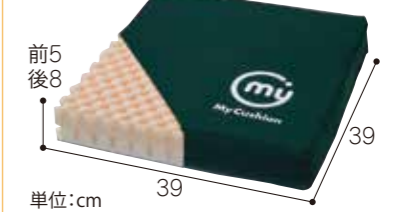

- 凹凸状のウレタンフォームが移動時のずれ・摩擦を吸収。
- サイズ/一辺39×厚さ8(前側5)(cm)
- 重さ/500g

月額レンタル料金	1,000円
ご利用者様負担額	1割 100円
	2割 200円
	3割 300円

SSPシーティングサポートパッド

タカノハートワークス



- いろんなすき間に使えます
- サイドサポートとして
- ランバーサポートとして
- 座角調整に
- 円背のすき間に

月額レンタル料金	1,000円
ご利用者様負担額	1割 100円
	2割 200円
	3割 300円

TC-SP06(薄い35) 2コ1セット
●重量/160g

リフレックス Reflex

ユーキ・トレーディング



- 空気自動解放バルブにより座るだけで空気を自動調整。
- 除圧効果だけではなく快適性と安定性も提供します。
- クッションカバーは撥水性の特殊ストレッチ生地を採用した失禁カバーです。

月額レンタル料金	1,000円
ご利用者様負担額	1割 100円
	2割 200円
	3割 300円

特殊寝台・特殊寝台付属品

床ずれ防止用具

体位変換器

車いす・車いす付属品

歩行補助つえ

歩行器

スロープ

スロープ・移動用リフト

移動用リフト

手すり

自動排泄処理装置・腰掛便座

腰掛便座

入浴補助用具

認知症老人徘徊感知機器

介護保険対象外

特殊寝台・特殊寝台付属品

床ずれ防止用具

体位変換器

車いす・車いす付属品

歩行補助つえ

歩行器

スロープ

スロープ・移動用リフト

移動用リフト

手すり

自動排泄処理装置・腰掛便座

腰掛便座

入浴補助用具

認知症老人徘徊感知機器

介護保険対象外

アウルREHA ハイ 加地



単位:cm
●坐骨部の沈み込み量を確認した厚手タイプ。OWL22-BK1-4040
●サイズ/幅40×奥行40×厚さ8(cm)
●重さ/約1.4kg

Table with monthly rental fee (2,000円) and user burden amounts for 1, 2, and 3 units (200, 400, 600円).

アウルサポートバッククッション 加地



単位:cm
●骨盤後傾により前ずれしてしまう方、ご自身の体幹保持が難しい方、上半身に左右の傾きがある方におすめのクッションです。
●サイズ/幅48×丈36.5×厚さ12(cm)
●重さ/約1.4kg

Table with monthly rental fee (1,000円) and user burden amounts for 1, 2, and 3 units (100, 200, 300円).

アウルサポートシートクッション 加地



前7/中5.5/後5 単位:cm
●前ずれしにくいアンカー形状で、安定した着座姿勢を保ちます。
●サイズ/幅40×奥行40×厚さ前7・中5.5・後5(cm)
●重さ/約1.2kg

Table with monthly rental fee (1,000円) and user burden amounts for 1, 2, and 3 units (100, 200, 300円).

M' ブレスクッション MINOSHO

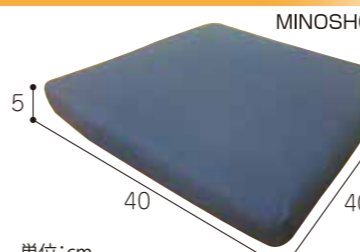

単位:cm
●M' ブレスマットレスのクッション版なので通気性、汚れた際の洗い乾燥がメリット。
●サイズ/幅40×奥行40×厚さ5(cm)
●重さ/450g

Table with monthly rental fee (500円) and user burden amounts for 1, 2, and 3 units (50, 100, 150円).

FCフィット [背用] アイソネックス



単位:cm
●斜めすわりや横倒れ姿勢の防止・改善のために開発された背クッションです。体幹を正しい姿勢に戻して保持します。
●サイズ/ベース部 幅40×奥行22×厚さ1(cm)
ロングパッド 幅14×奥行16.5×奥行き23(cm)
●重さ/525g

Table with monthly rental fee (1,000円) and user burden amounts for 1, 2, and 3 units (100, 200, 300円).

シーパス モルテン

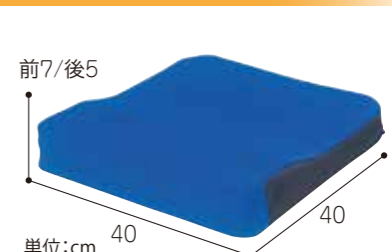

単位:cm
●圧迫力・すれ力・湿潤への対処を追求した快適で安全なクッション
●サイズ/幅40×奥行40×厚さ5(最厚部7)(cm)
●重さ/1.3kg

Table with monthly rental fee (2,000円) and user burden amounts for 1, 2, and 3 units (200, 400, 600円).

アウルREHA レギュラー 加地



単位:cm
●究極にやわらかいエクスジェルが坐骨部周辺を包み込むようにサポート。
●人の身体に添った丸みを帯びた形状は、通気性にも配慮しています。
OWL21-BK1-4040
●サイズ/幅40×奥行40×厚さ4(cm)
●重さ/約1.2kg

Table with monthly rental fee (1,000円) and user burden amounts for 1, 2, and 3 units (100, 200, 300円).

アウルREHA 3Dレギュラー 加地



単位:cm
●3D形状で安定した座位を実現した姿勢保持タイプ
●立体形状で骨盤をホールド、前ずれも防ぎます。
OWL23-BK1-3840
●サイズ/幅38×奥行40×厚さ5.3~7.5(cm)
●重さ/約1.7kg

Table with monthly rental fee (2,000円) and user burden amounts for 1, 2, and 3 units (200, 400, 600円).

アウルREHA 3Dジャスト 加地



単位:cm
●厚みを抑えた3D形状で大腿部の高さは約5cmで、足つき性に配慮しています。
OWL25-BK1-4040
●サイズ/幅40×奥行40×厚さ3.5~8(cm)
●重さ/約1.5kg

Table with monthly rental fee (2,000円) and user burden amounts for 1, 2, and 3 units (200, 400, 600円).

タカノクッションR5 タカノハートワークス

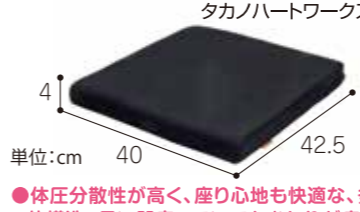

単位:cm
●体圧分散性が高く、座り心地も快適な、多面体構造。長い間座っていてもおしりが痛くなりません。
●初めてクッションをお使いになる方や、今まで座布団を使用していた方に。タイプ5 (TC-R045) 平らで薄いタイプです。座面も高くなりません。
●サイズ/幅40×奥行42.5×厚さ4(cm)
●重さ/380g

Table with monthly rental fee (1,000円) and user burden amounts for 1, 2, and 3 units (100, 200, 300円).

FC-フィット (腰) アイソネックス



単位:cm
●3Dフォルムで腰をサポート、快適な姿勢を保持します。
●サイズ/幅41×高さ20×奥行16.5(cm)
●重さ/450g (カバー130g+本体320g)
●クッション素材/ウレタンフォーム複合材
●カバー生地/ポリエステル100%、裏面ウレタンラミネート加工

Table with monthly rental fee (1,000円) and user burden amounts for 1, 2, and 3 units (100, 200, 300円).

ヘッドレスト スーパーヘッド カワムラサイクル

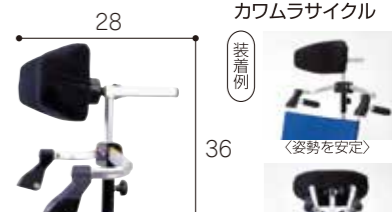

単位:cm
●ほとんどの車椅子に対応
●重さ/1.1kg
取付可能な車椅子
背パイプφ19・22mm
手押タイプ
〈ワンタッチで収納〉

Table with monthly rental fee (1,500円) and user burden amounts for 1, 2, and 3 units (150, 300, 450円).

デュオジェルクッション ケーブ

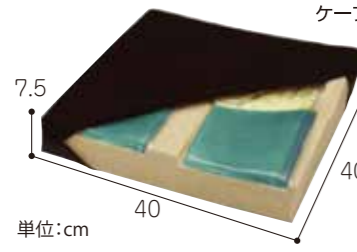

単位:cm
●カタさの違う2種類のジェルとウレタンフォームで体圧分散と姿勢保持。
●サイズ/CK-385:幅40×奥行40×厚さ7.5(cm)
●サイズ/CK-395:幅42×奥行42×厚さ7.5(cm)

Table with monthly rental fee (2,000円) and user burden amounts for 1, 2, and 3 units (200, 400, 600円).

ベスポジェルクッション ケーブ

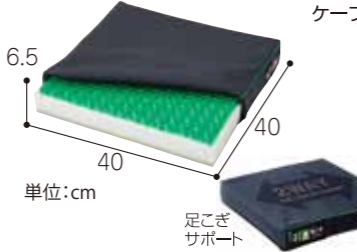

単位:cm
●1枚で2つの用途に使える便利な体圧分散クッション。
●ヘキサジェルがすれに対応。
●サイズ/幅40×奥行40×厚さ6.5(cm)

Table with monthly rental fee (1,000円) and user burden amounts for 1, 2, and 3 units (100, 200, 300円).

アウルケア70C 加地



単位:cm
●アンカー形状により前ずれを防ぐ姿勢保持タイプ。自力での座位保持がやや困難な方におすすです。
OWL70C-BK1-4040
●サイズ/幅40×奥行40×厚さ4.6~7(cm)
●重さ/約1.3kg

Table with monthly rental fee (2,000円) and user burden amounts for 1, 2, and 3 units (200, 400, 600円).

腕まくらプラス ユーキトレーディング

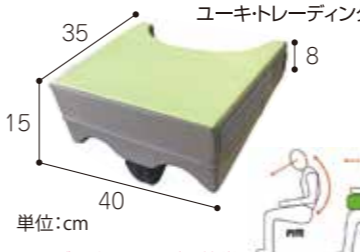

単位:cm
●ひざの上に置くだけ簡単! 前方の支持面積が広がり、姿勢が安定。荷重も分散されることにより、座圧も軽減。
●サイズ/奥35×前高15×後高8(cm)
●重さ/約550g

Table with monthly rental fee (740円) and user burden amounts for 1, 2, and 3 units (74, 148, 222円).

車椅子用テーブル 面ファスナー止め カワムラサイクル



単位:cm
●強力面ファスナー方式で車いすのアームサポート部に簡単に固定、着脱。
●サイズ/幅54×奥行48(cm)
●重さ/約2.5kg

Table with monthly rental fee (1,000円) and user burden amounts for 1, 2, and 3 units (100, 200, 300円).

ボンベ架



*取付機種によっては設定無い場合も有ります。
単位:cm
●重さ/約2.5kg

Table with monthly rental fee (500円) and user burden amounts for 1, 2, and 3 units (50, 100, 150円).

*上記掲載商品以外にも、多数取り揃えております。詳しくは当社福祉用具専門相談員までおたすねください。

*上記掲載商品以外にも、多数取り揃えております。詳しくは当社福祉用具専門相談員までおたすねください。

2ウェイステッキ

ユーバ産業

- 四点前後可動式で、握る力が弱くても安定するステッキ



月額レンタル料金 1,000円

ご利用者様負担額	1割	100円
	2割	200円
	3割	300円

楽スマ スリーベース

ケイ・ホスピア

- 新構造の先ゴムが抜群の安定性とスムーズな歩行を実現した新世代の多点杖。



月額レンタル料金 1,000円

ご利用者様負担額	1割	100円
	2割	200円
	3割	300円

MgウォーカーII

田辺プレス

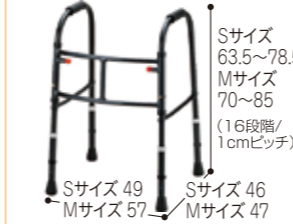

- マグネシウム合金製で体に負担の少ない驚きの軽さ!
- 脚部が太く、大きい構造のため、より低重心で安定感があり、ご利用者様に安心してお使いいただけます。
- 重量/S:約1.8kg M:約1.9kg

月額レンタル料金 2,000円

ご利用者様負担額	1割	200円
	2割	400円
	3割	600円

折りたたみ式 固定歩行器

アクションジャパン

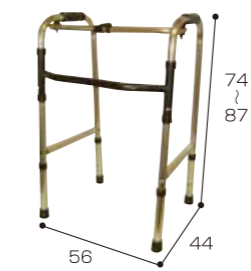

- 杖で歩く前の歩行訓練に役立ちます。トイレやイスからの立ち上がりにも便利。
- 重量/2.4kg

月額レンタル料金 1,500円

ご利用者様負担額	1割	150円
	2割	300円
	3割	450円

折りたたみ式 交互歩行器

アクションジャパン



- フレームが交互に動くタイプある程度歩ける方におすすめです
- 重量/2.7kg

月額レンタル料金 1,500円

ご利用者様負担額	1割	150円
	2割	300円
	3割	450円

セーフティアームタイプウォーカー

イーストアイ



- 平らな屋外でも使用可能
- ワンタッチで薄型に折りたたみでき、持ち運びが便利
- 重量/4.9kg

月額レンタル料金 1,500円

ご利用者様負担額	1割	150円
	2割	300円
	3割	450円

ケアリングリハビリ多点杖

ケアリング

- 歩行の推進力をしっかり補助
- 自立し、軽くて使いやすい
- 六つの杖先でしっかり安定
- 歩行姿勢を改善する



月額レンタル料金 1,500円

ご利用者様負担額	1割	150円
	2割	300円
	3割	450円

かるがも4ポイントステッキ

フジホーム

- 杖先が約10度傾斜。路面をどらえやすい。



月額レンタル料金 1,000円

ご利用者様負担額	1割	100円
	2割	200円
	3割	300円

四脚杖(スモールベース)

NTO

- 一本杖よりも安定感があり、手から離しても倒れません



月額レンタル料金 500円

ご利用者様負担額	1割	50円
	2割	100円
	3割	150円

カーボン四点可動式スモールタイプ

島製作所

- 17度支柱が前後に可動するカーボン製の四点杖



月額レンタル料金 1,000円

ご利用者様負担額	1割	100円
	2割	200円
	3割	300円

セーフティアーム

イーストアイ

Cタイプ

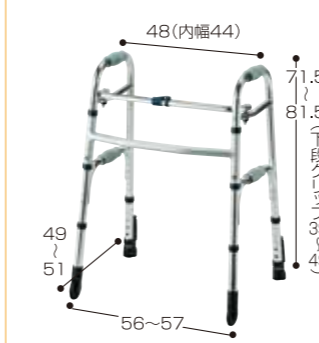

- 少しずつ歩行をする方に安心タイプ
- 重量/3.1(kg)

※ハイタイプ、ミニタイプもあります。

Mタイプ



- 自在に動いて歩行がスムーズ
- 重量/3.5kg

月額レンタル料金 1,500円

Gタイプ

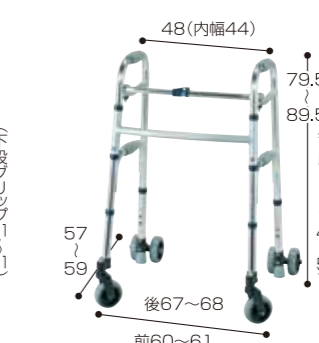

- 幅広の大型ゴムキャスターで安定感◎
- 重量/4.8kg

ご利用者様負担額 1割 150円 2割 300円 3割 450円

Lタイプ



- 大きな前輪が動きをしっかりとサポート
- 重量/3.8kg

テトラ・ケインα

田辺プレス

- 下部を太くし、つけね部分を溶接した事により力をかけやすくなりました。身長に応じて2つの長さをご用意しました。



月額レンタル料金 1,200円

ご利用者様負担額	1割	120円
	2割	240円
	3割	360円

エルゴグラフィクラッチ・クロズドカフ

プロト・ワン

- 美しい色とすっきりしたスタイル。



月額レンタル料金 1,000円

ご利用者様負担額	1割	100円
	2割	200円
	3割	300円

ロフストランドクラッチ

日進医療器

- 腕を固定し、握りと腕輪で身体を支えます。握力の弱い方に有効です。



月額レンタル料金 1,000円

ご利用者様負担額	1割	100円
	2割	200円
	3割	300円

アルミ合金製松葉杖 合わせてパッチン

日進医療器

- ワンタッチで握りの高さを調整、軽くて丈夫な松葉杖です



月額レンタル料金 1,000円

ご利用者様負担額	1割	100円
	2割	200円
	3割	300円

スライドフィットEX

ユーバ産業



月額レンタル料金 2,500円

ご利用者様負担額	1割	250円
	2割	500円
	3割	750円

サイドウォーカー

ミキ



月額レンタル料金 1,500円

ご利用者様負担額	1割	150円
	2割	300円
	3割	450円

※上記掲載商品以外にも、多数取り揃えております。詳しくは当社福祉用具専門相談員までおたずねください。

サンティノ

幸和製作所



●重量/約4.9kg

- 折り畳みがコンパクト。
- 片手でも持ち運びできる軽量設計。

月額レンタル料金 **3,120円**

ご利用者様負担額	1割	312円
	2割	624円
	3割	936円

ミケーレ

幸和製作所



- コンパクトでスリムな設計
- 素材にはTPEを使用し、タイヤのグリップ力が向上。前輪にはペ어링を搭載し、旋回もしやすいです。
- 足で踏んで前輪キャスターを持ち上げ、段差越えを楽にできます。泥除けもついています。

●重量/5.9kg

月額レンタル料金 **3,120円**

ご利用者様負担額	1割	312円
	2割	624円
	3割	936円

リトルターンハイトタイプ・リトルターン103タイプ

アロン化成



単位:cm

【リトルターンハイトタイプ】
●座面高/47cm 重量/6.5kg

【リトルターン103タイプ】
●座面高/53cm 重量/7.1kg

月額レンタル料金 **3,120円**

ご利用者様負担額	1割	312円
	2割	624円
	3割	936円

ショッピングターン

アロン化成



単位:cm

- 買い物カゴが載せられて、歩行車のまま買い物ができる!
- ハンドルの高さが72.5~90cmの間で調節可能
- 軽量設計でちょっとした段差も楽に持ち上げ可能
- 回転しやすい前輪設計でスイスイハンドリング

●座面高/47cm ●重量/6.1kg

月額レンタル料金 **3,080円**

ご利用者様負担額	1割	308円
	2割	616円
	3割	924円

ハッピーⅡNB・ハッピーⅡトール

竹虎ヒューマンケア



- 屋内外で利用できるスタンダードな歩行車。
- トールはハンドル高さが更に5cm上がり、より多くの利用者に対応。

月額レンタル料金 **3,120円**

ご利用者様負担額	1割	312円
	2割	624円
	3割	936円

ハッピーミニ・ハッピーミニトール

竹虎ヒューマンケア



- 狭い路地や室内でも扱いやすい軽量・コンパクトモデルです。
- コンパクトなサイズで小回りが利きます。

月額レンタル料金 **3,120円**

ご利用者様負担額	1割	312円
	2割	624円
	3割	936円

テイコプリトルワゴン/テイコプリトルワゴンミニ

幸和製作所



- 買い物カゴがのせられる、カゴのせ機能付きの大容量ワゴンタイプ歩行車。
- 車体幅は業界最小クラスの45cm!

月額レンタル料金 **3,040円**

ご利用者様負担額	1割	304円
	2割	608円
	3割	912円

ジェミノ M・L

パラマウント



単位:cm

- 【Mサイズ】
●重量/7.3kg
- 【Lサイズ】
●重量/7.5kg

月額レンタル料金 **3,960円**

ご利用者様負担額	1割	396円
	2割	792円
	3割	1,188円

ミシェル

幸和製作所



●座面高/45cm ●重量/5.6kg

- コンパクト設計
- 杖のワンタッチ着脱
- 高さ調整ネジ紛失防止

月額レンタル料金 **3,120円**

ご利用者様負担額	1割	312円
	2割	624円
	3割	936円

ヘルシーワン W オム

ウイズワン



●重量/4.5kg (使用者体重は75kg迄です。)

- 楽な姿勢で歩行をサポート
- 大容量バッグ、使いやすいWファスナーなど、収納力に機能性をプラス
- ハンドルの高さを4段階調節
- 簡単な操作でコンパクトに折りたためます
- うれしい気配り、杖・傘立て付き

月額レンタル料金 **3,040円**

ご利用者様負担額	1割	304円
	2割	608円
	3割	912円

テイコプリトルハイⅡ

幸和製作所



単位:cm

- 最大押し手高さ92cm
- 本体幅はコンパクト
- 幅広い7段階の高さ調節
- 大口径のバッグ

月額レンタル料金 **2,060円**

ご利用者様負担額	1割	206円
	2割	412円
	3割	618円

テイコプリトルスリム

幸和製作所



単位:cm

- 本体47cm、重量4.5kgで軽量コンパクト
- 本体の旋回性が高いので快適に扱える
- 幅広い押し手高さの調節が可能

月額レンタル料金 **2,640円**

ご利用者様負担額	1割	264円
	2割	528円
	3割	792円

特殊寝台・特殊寝台付属品

床ずれ防止用具

体位変換器

車いす・車いす付属品

歩行補助つえ

歩行器

スロープ

スロープ・移動用リフト

移動用リフト

手すり

自動排泄処理装置・腰掛便座

腰掛便座

入浴補助用具

認知症老人徘徊感知機器

介護保険対象外

特殊寝台・特殊寝台付属品

床ずれ防止用具

体位変換器

車いす・車いす付属品

歩行補助つえ

歩行器

スロープ

スロープ・移動用リフト

移動用リフト

手すり

自動排泄処理装置・腰掛便座

腰掛便座

入浴補助用具

認知症老人徘徊感知機器

介護保険対象外

テイコブリトルホーム

幸和製作所

●軽量コンパクトで扱いやすい
●ポリウレタン製の後輪タイヤでフローリングなどでも滑りにくい。
●表面に滑り止め加工がされているトレイ付きでちょっとした食事を安心して持ち運べます。
●カゴに収まるメッシュ袋付きで荷物を運ぶのに便利です。

●重量/5.5kg (トレイ除く)

月額レンタル料金		3,120円
ご利用者様負担額	1割	312円
	2割	624円
	3割	936円

レッツゴー・レッツゴーミニ

竹虎ヒューマンケア

●小回りが利くので、狭い廊下などでもスムーズに使用できます。
●ちょっとしたものを運ぶのに便利なトレイ付き。
●ブレーキレバーを押し下げるとパーキングブレーキがかかります。
●折りたためばスリムに。狭い隙間にも収納できます。
●安全性を重視したSGマーク付きの製品です。

●重量/6.2kg

月額レンタル料金		3,120円
ご利用者様負担額	1割	312円
	2割	624円
	3割	936円

アルコー1G型

星光医療器製作所

●肘すれ防止パット、折りたたみ機能付き歩行車

●重量/13.6kg

月額レンタル料金		3,000円
ご利用者様負担額	1割	300円
	2割	600円
	3割	900円

アルコー1S型

星光医療器製作所

●幅780mm以上の廊下で回転することができるコンパクト折りたたみ歩行車

●重量/12.4kg

月額レンタル料金		3,000円
ご利用者様負担額	1割	300円
	2割	600円
	3割	900円

シンフォニーラクーン

島製作所

●カゴを座面に載せることができ、バッグの載荷量は10kgと買い物にも便利
●握れる部分が2カ所あり、ブレーキとストップの一体型システムなので操作がしやすい
●折りたたため自立し、持ち運びが楽です
●3WAYキャスターでスムーズな方向転換

●重量/7kg

月額レンタル料金		3,300円
ご利用者様負担額	1割	330円
	2割	660円
	3割	990円

シンフォニーSP スリム

島製作所

●収納量たっぷりのバッグ付き
●両輪ブレーキ&2WAYブレーキ
●折りたたため自立し、持ち運びも可能です
●ワンタッチ座面、ちょっとした休憩時に
●3WAYキャスターでスムーズな方向転換

●重量/4.9kg

月額レンタル料金		2,200円
ご利用者様負担額	1割	220円
	2割	440円
	3割	660円

トレウォークスリム

日進医療器

●高さ調整がワンタッチレバー式で手間いらず。
●手軽に扱える歩行車です。

●重量/12.1kg

月額レンタル料金		4,000円
ご利用者様負担額	1割	400円
	2割	800円
	3割	1,200円

UXタイプウォーカー

イーストアイ

●ワンタッチで薄型に折りたたみでき、軽量なので持ち運びにも便利。
●全幅60cmとスリムなので、ご自宅や施設など、限られたスペースでの使用におすすめ。

●サイズ/折りたたみ時 幅61×奥行25×高さ91 (cm)
●重量/5.8kg

月額レンタル料金		2,400円
ご利用者様負担額	1割	240円
	2割	480円
	3割	720円

アイルウォークα

アイルリンク

●着座時に座面を降ろすとブレーキ-on 座面を上げるとブレーキ-off 折りたたむとブレーキ-on

●サイズ/ 収納時:幅約51.5×奥行約38×高さ約85 (cm)
●重量/6.4kg

月額レンタル料金		3,120円
ご利用者様負担額	1割	312円
	2割	624円
	3割	936円

neo NOPPO

カナヤマ

●12インチタイヤで、様々な状況下での歩行をサポートします。
●バックサポートは前後反転させると、どちらからも座れます。

●座面高/44cm
●重量/12kg

月額レンタル料金		4,200円
ご利用者様負担額	1割	420円
	2割	840円
	3割	1,260円

テイコブリトルボンベF

幸和製作所

●切り替え簡単な2wayハンドル仕様
●バッグは本体から取り外せてショルダーバッグとしても利用できます。
●呼吸同調器が収納可能

●重量/8.4kg

月額レンタル料金		5,080円
ご利用者様負担額	1割	508円
	2割	1,016円
	3割	1,524円

テイコブリトルF

幸和製作所

●ハンドルグリップ型で歩行の姿勢に疲れたら、馬蹄型に切り替えて負担を軽減します。
●後輪はノーマルなタイヤなので通常のリトルと同様の使い心地です。

●重量/7.7kg

月額レンタル料金		4,160円
ご利用者様負担額	1割	416円
	2割	832円
	3割	1,248円

※上記掲載商品以外にも、多数取り揃えております。詳しくは当社福祉用具専門相談員までおたずねください。

※上記掲載商品以外にも、多数取り揃えております。詳しくは当社福祉用具専門相談員までおたずねください。

COMPAL

急加速時のみ自動的に減速して『転倒防止!』
抑速ブレーキ付歩行車



現状の歩行車



COMPAL



従来の抵抗器との違い

抑速ブレーキ付歩行車(コンパル)	従来の抵抗器
急加速時のみ減速 (通常時や上り坂では軽～い歩行)	常時抵抗がかかる (通常時や上り坂で重い)
ブレーキによるタイヤの摩耗なし (ブレーキ力の再調整が不要)	タイヤの摩耗が激しい (ブレーキ力の再調整が必要)
ブレーキ力は3段階で設定 (左右の同調が簡単)	ブレーキ力は無段階で設定 (左右の同調に微調整が必要)
ブレーキ力が安定	ブレーキ力が不安定 (タイヤの汚れなどに影響を受ける)

◆タイヤが摩耗した場合は、外側ゴム部のみの交換が可能です。

特殊寝台・特殊寝台付属品
床ずれ防止用具

体位変換器

車いす・車いす付属品

歩行補助つえ

歩行器

スロープ

スロープ・移動用リフト

移動用リフト

手すり

自動排泄処理装置・腰掛便座

腰掛便座

入浴補助用具

認知症老人徘徊感知機器

介護保険対象外

特殊寝台・特殊寝台付属品
床ずれ防止用具

体位変換器

車いす・車いす付属品

歩行補助つえ

歩行器

スロープ

スロープ・移動用リフト

移動用リフト

手すり

自動排泄処理装置・腰掛便座

腰掛便座

入浴補助用具

認知症老人徘徊感知機器

介護保険対象外

リトルターン 抑速付

アロン化成

- 急加速時に抑制ブレーキが作動して転倒を防止
- 狭い空間でも扱いやすい小回りのよい本体設計
- コンパクトに収納できる左右折りたたみ構造



月額レンタル料金	4,000円
ご利用者様負担額	1割 400円 2割 800円 3割 1,200円

KW41

カワムラサイクル

- 手押しハンドル高さ調整5段階
- 取外し可能な収納バッグ付
- 制動も駐車もできるループブレーキレバー付



月額レンタル料金	4,000円
ご利用者様負担額	1割 400円 2割 800円 3割 1,200円

コンパル

ナブテスコ

- 抑速ブレーキを最大限に活かすフレーム形状
- 屋内・屋外でも安心して使用できるコンパクト性、かつ高剛性
- 日本人の体型に適合するアジャスタブルな設計



月額レンタル料金	4,000円
ご利用者様負担額	1割 400円 2割 800円 3割 1,200円

テイコプリトルR HS05R

幸和製作所

- おしゃれな多機能バッグで楽しくお買いもの
- 本体幅はコンパクト
- 幅広い高さ調節



月額レンタル料金	4,160円
ご利用者様負担額	1割 416円 2割 832円 3割 1,248円

ハッピーIINB 抑速ブレーキ

竹虎

- 握りやすいグリップ形状。耐久性のあるブレーキユニット。
- 後輪に急加速時のみ減速する機能を搭載。
- 屋内外で利用できるスタンダードな歩行車。



月額レンタル料金	4,180円
ご利用者様負担額	1割 418円 2割 836円 3割 1,254円

コンパル リハモ

ナブテスコ

- 頼れる安心の大型パッド
- 握りやすいアーチ型のハンドルとブレーキレバー
- すっきりとしたブレーキワイヤー
- 幅広い高さ調整
- 大容量の収納バッグ
- 保管に便利
- コンパル搭載



月額レンタル料金	5,000円
ご利用者様負担額	1割 500円 2割 1,000円 3割 1,500円

ロボットアシストウォーカーRT.2

RT.ワークス

- 上り坂ではアシストで楽々、下り坂では自動減速、片流れも防止できる ロボット歩行器になります。



●身体機能や使用環境にあわせて調整



アシスト・ブレーキ・速度をそれぞれ4段階で設定可能です。利用者様のお身体の状況や使用環境、利用目的に合わせたフィッティングが簡単に出来ます。

●速度を検知すると自動ブレーキ

速度超過を検知すると自動的に減速ブレーキ、転倒を防止します(制限速度の値は調整可能です)



- ハンドル高さ/72.5~85cm(6段階調節)
- 重量/約9kg
- 最大積載荷重/5kg
- 最大使用者体重/100kg
- 生活防水機能(IPX3)

月額レンタル料金	6,100円
ご利用者様負担額	1割 610円 2割 1,220円 3割 1,830円

リトルターンZ 抑速付

アロン化成

- 狭い廊下でも楽々小回り
- コンパクトな前腕支持タイプの歩行車
- 立ち上がり補助するグリップ機能



月額レンタル料金	5,500円
ご利用者様負担額	1割 550円 2割 1,100円 3割 1,650円

リトルターンZ

アロン化成

- 前後連動駐車ロック
- 左右折りたたみ構造
- 回転補助ローラー付



月額レンタル料金	4,400円
ご利用者様負担額	1割 440円 2割 880円 3割 1,320円

ケアスロープ

ケアメディックス

- 狭い間口にも対応
- 最小回転半径で乗り入れ可能
- メンテナンス性の向上
- 屋内でも使えるスロープ



この幅を活かしてください！
全タイプ幅70cm!

品番	長さ (cm)	幅 (cm)	ご利用者様負担額			月額レンタル料金
			1割	2割	3割	
CS-65	65	70	330円	660円	990円	3,300円
CS-100	100	70	506円	1,012円	1,518円	5,060円
CS-120	120	70	522円	1,044円	1,566円	5,220円
CS-150	150	70	626円	1,252円	1,878円	6,260円
CS-175	175	70	626円	1,252円	1,878円	6,260円
CS-200	200	70	770円	1,540円	2,310円	7,700円
CS-240C	240	70	814円	1,628円	2,442円	8,140円
CS-285C	285	70	916円	1,832円	2,748円	9,160円

ケアスロープ適応段差の目安表 ☆全タイプJIS認証、貸与マーク取得済。 **注意** 段差にあったスロープでも、道路にはみ出すと危険です。

使用状況	自力走行	非力な介助者	一般の介助者	最大適応段差
※車いすの種類や介助する方の体力等により、適応範囲は変化します。この表は目安としてお使いください。 ※段差に対し最低でも6倍以上の長さのスロープをお使いください。	5° 介助者なしで使用	8° 高齢者の方が介助	10° 健康者の方が介助	15° 通常に使用できる限界
CSタイプ	介助者なしで使用	高齢者の方が介助	健康者の方が介助	通常に使用できる限界
CS-65	5cm	9cm	11cm	15cm
CS-100	8cm	13cm	17cm	24cm
CS-120	10cm	16cm	20cm	30cm
CS-150	13cm	20cm	25cm	37cm
CS-175	15cm	24cm	30cm	43cm
CS-200	17cm	27cm	34cm	50cm
CS-240C	20cm	33cm	41cm	60cm
CS-285C	24cm	39cm	49cm	73cm

ケアスロープJC

ケアメディックス

- ケアスロープJCとは、ケアスロープとスロープパーツを組み合わせた車椅子用横方向乗入れスロープです。

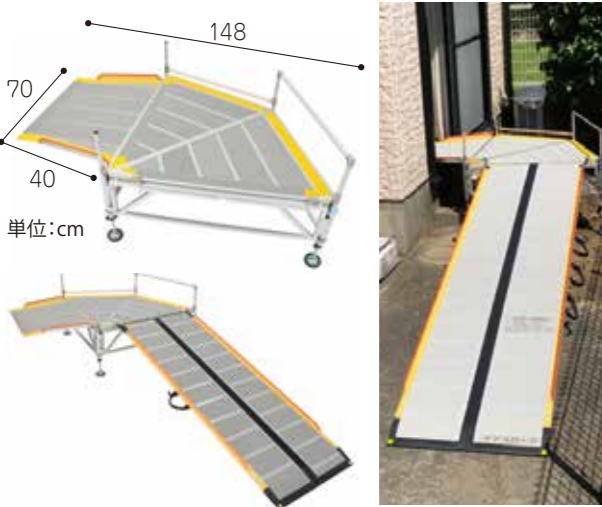

品番	高さ (cm)	傾斜角度	ご利用者様負担額			月額レンタル料金
			1割	2割	3割	
CSJC-150	30	12°	1,220円	2,440円	3,660円	12,200円
CSJC-175	30	10°	1,220円	2,440円	3,660円	12,200円
CSJC-200	35	10°	1,364円	2,728円	4,092円	13,640円
CSJC-240	40	10°	1,408円	2,816円	4,224円	14,080円
CSJC-285	50	10°	1,510円	3,020円	4,530円	15,100円

ケアスロープT

ケアメディックス

- ケアスロープTとは、ケアスロープと傾斜補正台(CS-T)を組み合わせた車椅子用傾斜対応スロープです。

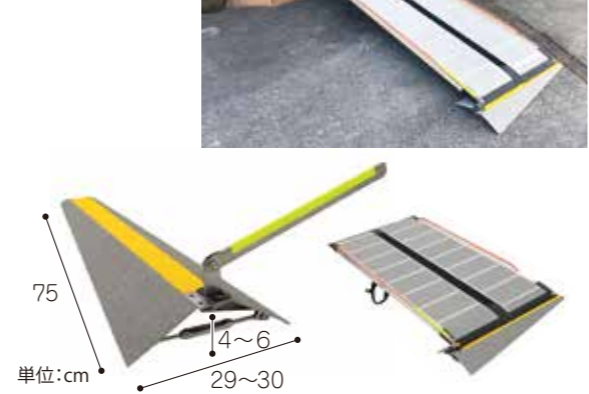

品番	ご利用者様負担額			月額レンタル料金
	1割	2割	3割	
CST-120	722円	1,444円	2,166円	7,220円
CST-150	826円	1,652円	2,478円	8,260円
CST-175	826円	1,652円	2,478円	8,260円
CST-200	970円	1,940円	2,910円	9,700円
CST-240	1,014円	2,028円	3,042円	10,140円
CST-285	1,116円	2,232円	3,348円	11,160円

ダイヤスロープ

シンエイテクノ

- 置くだけの簡単設置!
- 室内外対応!

DS76シリーズ

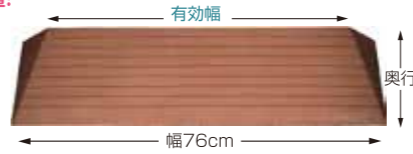

※DS100シリーズ(幅100cm)も取り扱っております。

品番	高さ (cm)	奥行 (cm)	幅 (cm)	ご利用者様負担額			月額レンタル料金
				1割	2割	3割	
DS76-10	1	3.5	76	50円	100円	150円	500円
DS76-20	2	7.5	76	50円	100円	150円	500円
DS76-30	3	11.5	76	50円	100円	150円	500円
DS76-40	4	15.5	76	50円	100円	150円	500円
DS76-50	5	20	76	50円	100円	150円	500円
DS76-55	5.5	20	76	88円	176円	264円	880円
DS76-60	6	20	76	88円	176円	264円	880円
DS76-65	6.5	20	76	110円	220円	330円	1,100円

ワンタッチスロープ

リッチェル

- ワンタッチレバー操作で、簡単伸縮5段階
- 段差や周辺のスペース、使用されている方の状況に合わせて、スピーディーに伸縮できます



●重量/15kg (1セットあたり) 7.5kg (1本あたり)
月額レンタル料金 3,960円

ご利用者様負担額	月額レンタル料金		
	1割	2割	3割
		396円	792円

車椅子用 UD-320C・S (直進乗り込みタイプ)

いうら

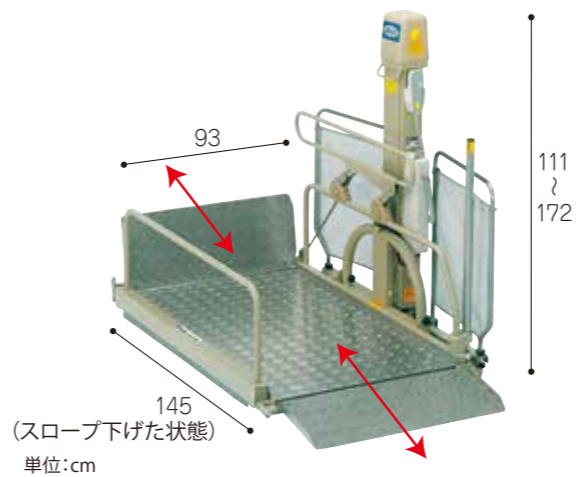

- お一人でも分解・組立が短時間で簡単にできるコストパフォーマンスに優れた昇降機です。
- 平らな場所があれば設置の為に基礎工事は必要ありません。

- ブリッジ寸法:幅685mm×長さ275mm
- スロープ寸法:幅685mm×長さ275mm
- 昇降範囲:55~650mm ●昇降時間:50Hz=52秒/60Hz=43秒
- スロープ角度:10° ●テーブル内寸:680×1,140mm
- 重量:75kg ●耐荷重:150kg ●電源:AC100V50/60Hz
- 消費電力:130W ●介護者同乗:不可
- 主要材質:スチール、ステンレス、アルミ合金

※電源コード4m付 ※スチール部分には2重塗装を施し、防錆効果を格段に向上させました。 ※マストは設置場所に合わせて左右の入れかえができます。

ご利用者様負担額	月額レンタル料金		
	1割	2割	3割
		2,280円	4,560円

車椅子用 UD-320C・L (L字乗り込みタイプ)

いうら

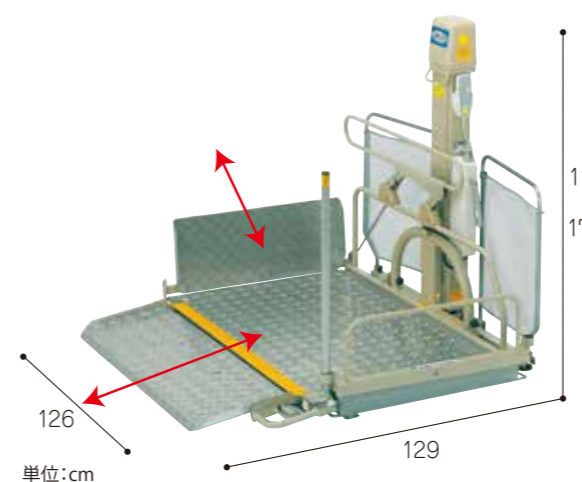

- お一人でも分解・組立が短時間で簡単にできるコストパフォーマンスに優れた昇降機です。
- 敷地幅が1,300mm以上あれば設置できる、L字乗り込みタイプの昇降機です。

- ブリッジ寸法:幅685mm×長さ275mm
- スロープ寸法:幅990mm×長さ350mm
- 昇降範囲:55~650mm ●昇降時間:50Hz=52秒/60Hz=43秒
- スロープ角度:6° ●テーブル内寸:735×1,140mm
- 重量:79kg ●耐荷重:150kg ●電源:AC100V50/60Hz
- 消費電力:130W ●介護者同乗:不可
- 主要材質:スチール、ステンレス、アルミ合金

※電源コード4m付 ※スチール部分には2重塗装を施し、防錆効果を格段に向上させました。 ※マストは設置場所に合わせて左右の入れかえができます。

ご利用者様負担額	月額レンタル料金		
	1割	2割	3割
		2,280円	4,560円

独立宣言エコライト

コムラ製作所



- 上下ストロークは415mm。座板高さは160～575mmまで高さ調節可能。
- アームレストは跳ね上げ式
- 上下動スイッチ 肘掛け先端の大型レバーを上へ引けばUP、下へ押せばDOWN。指先に力を入れなくても、手のあらゆる部分で、軽く操作できます。
- 座板の下の安全レバーに足が触れると、座板の上下動が停止する安心設計。

●サイズ/幅62×奥行78×高さ84 (cm)
●重量/37kg ●耐荷重/100kg

月額レンタル料金 **10,000円**

ご利用者様負担額	1割	1,000円
	2割	2,000円
	3割	3,000円

独立宣言ローザ コンパクトシート

コムラ製作所

- 座面が床からわずか1.5cmと低いので、移乗が楽に行えます。
- 座板の最高高さが床から61cmもあるので、ひざが曲がらない方でも楽に立ち上がることができます。

座面昇降域 1.5～61

単位:cm 55 81



●サイズ/幅55×奥行81×高さ97.5 (cm)
●重量/42kg
●耐荷重/80kg
※座板の最高位置設定が可能です。

月額レンタル料金 **12,560円**

ご利用者様負担額	1割	1,256円
	2割	2,512円
	3割	3,768円

独立宣言リクライニング

コムラ製作所

- 背もたれが後ろに傾斜 (リクライニング)。
- 背もたれと座面と一緒に傾斜。
- 腰・ひざに負担をかけずに立ち座りができます。
- 座板が自動的に少し上昇して止まる安心設計。

座面昇降域 16～57.5



●幅66×奥行101.5×高さ95.5 (cm)
●重量/45kg
●材質/本体:銅、アルミニウム合金
シート:ポリ塩化ビニール クッション:ウレタンフォーム
●座面昇降/最大ストローク41.5cm
リクライニング:105～135° ティルティング:15～45°

月額レンタル料金 **18,000円**

ご利用者様負担額	1割	1,800円
	2割	3,600円
	3割	5,400円

アルコー6000型

星光医療器製作所

ラクラクあんしん機能



- 1 イスに座ったまま44cm～86cmの高さまで無段階で電動昇降します。
- 2 電動で左右へ無段階(360度)に回転しスイッチから指を離すと停止します。
- 3 肘置きは跳ね上げ式で移乗に最適。幅調節も可能で体格に合わせ使用できます。
- 4 コンパクト設計。据え置き式で設置工事は不要。

- 椅子に座ったまま電動昇降。コンパクト設計。
- 幅56×奥行69.8×高さ80～122 (cm)
●重量/33.0kg
●材質/スチール製

月額レンタル料金 **13,800円**

ご利用者様負担額	1割	1,380円
	2割	2,760円
	3割	4,140円

リフトアップチェア 400N

リハテック

- いすからの立ち上がりを電動でサポート。
- 重量/46.5kg ●耐荷重/80kg
- 材質/表地:ポリエステル、ポリエステル綿、クッション材:ウレタンフォーム、ウェーピングバンド



月額レンタル料金 **4,160円**

ご利用者様負担額	1割	416円
	2割	832円
	3割	1,248円

※上記掲載商品以外にも、多数取り揃えております。詳しくは当社福祉用具専門相談員までおたすねください。

※上記掲載商品以外にも、多数取り揃えております。詳しくは当社福祉用具専門相談員までおたすねください。

特殊寝台・特殊寝台付属品

床ずれ防止用具

体位変換器

車いす・車いす付属品

歩行補助つえ

歩行器

スロープ

スロープ・移動用リフト

移動用リフト

手すり

自動排泄処理装置・腰掛便座

腰掛便座

入浴補助用具

認知症老人徘徊感知機器

介護保険対象外

バスリフト

TOTO

- シートが簡単に取り外せるので、ご家族の入浴もラク
- バッテリーが充電式だから、安心・簡単取付け、工事不要です



操作は簡単。リモコンでシートを上下できます。簡単に取り外せるので、ご家族の入浴時のジャマになりません。
※お一人での使用はできません。必ず介助者がついて使用してください。

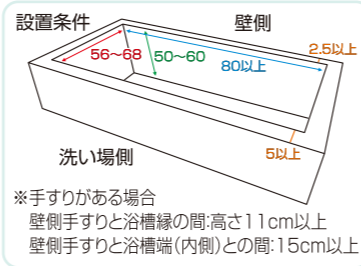

※手すりがある場合
壁側手すりと浴槽縁の間:高さ11cm以上
壁側手すりと浴槽端(内側)との間:15cm以上

月額レンタル料金	15,700円
ご利用者様負担額	1割 1,570円
	2割 3,140円
	3割 4,710円

アーム脱着式リフト つるべBセット (ベッド用)

モリト



- 鉄製アーム付き
- サイズ/アーム:長さ85cm
フレーム:幅124.2~171.3cm
フレーム:長さ170cm
- 重量/42.3kg ●耐荷重/100kg

- アームが360度回転するため、広い範囲で使用できます。組み立てもとても簡単です

※写真のスリングシートはレンタル料に含まれません。介護保険対象商品で別途購入して下さい。

月額レンタル料金	18,000円
ご利用者様負担額	1割 1,800円
	2割 3,600円
	3割 5,400円

アーム脱着式リフト つるべF2Rセット (浴室・トイレ用)

モリト



- 脱衣室から浴室へ移動するときは、2関節タイプがお勧めです
- 狭い入り口からの出入りがとてもスムーズで、トイレでも使用可能



- 鉄製アーム付き
- サイズ/外寸(全高) 185~240cm (全幅) 6.5cm (奥行き) 134cm
- バッテリー方式/AC100V
- 重量/22.3kg ●耐荷重/100kg

アーム
モーター
脱着式

月額レンタル料金	36,000円
ご利用者様負担額	1割 3,600円
	2割 7,200円
	3割 10,800円

※写真のスリングシートはレンタル料に含まれません。介護保険対象商品で別途購入して下さい。
※現場確認を必要とする商品です。一部工事を伴う為、つかない場所もあります。

スリングシート

※身体状態に合わせて多種有ります。

特定福祉用具対象商品

モリト

着脱の手間をなくした画期的なスリングシート

- 通気性と体圧分散機能により、床ずれ予防効果があります。
- 耐熱性に優れ、オートクレープ滅菌が可能です。
- 洗濯機で丸洗いができます。

パオフル

比較的首の握りの悪い方に使用します。



定価 58,300円(税込)

角度調整自在のスリングシート。これからのスタンダード!

- 吊上げた時の乗り心地が快適。
- パット入で装着のしやすさは抜群。

- ストラップの無段階調整で、最適な吊り上げ姿勢が可能。
- 入浴時の使い勝手がとても良い。

エヴァフル

首や体幹の支持力が比較的弱い方に使用します。車椅子に座ったままでセットすることが出来ます。吊り上げと同時に自動的に着座姿勢へと変換できます。頸部保持機能により過屈曲を抑制する構造です。



定価 52,800円(税込)

エヴァハーフ

最もスタンダードなタイプで、首や体幹の支持力が比較的高い方に使用します。車椅子に座ったままでセットすることが出来ます。ストラップ長さ調整により、多様な角度設定が可能。サイドメッシュで入浴も快適。



定価 42,900円(税込)

床走行式リフトY6セット

モリト

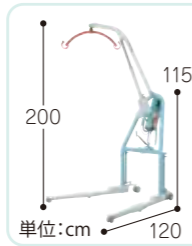

- コンパクト
視界もすっきり、フレームの高さわずか115cm。従来モデルよりもさらにコンパクト。
- 大開放
下部の大空間でリクライニング車いすでも、足が当たりません。
- 回転性向上
6輪の自在キャスターで狭い部屋でも取り回し楽々。
- 上下ストローク/約1,360mm
- アーム高さ / (最高) 床より1,700mm (最低) 床より320mm
体重計装着時 (最高) 床より1,540mm (最低) 床より160mm
- 耐荷重/120kg ●本体重量/42kg
- バッテリー付 (家庭用電源AC100Vで充電)
- 搭載機能 / 緊急停止ボタン ・エマージェンシースイッチ
・クイックリリース ・挟み込み防止 ・バッテリー残量表示

月額レンタル料金	15,000円
ご利用者様負担額	1割 1,500円
	2割 3,000円
	3割 4,500円

移乗サポートロボット Hug L1-01

FUJI



- 在宅介護の移乗動作をロボットがサポート
一人立ち上がることが難しい方用の移乗サポートロボットです。ベッド⇄車椅子⇄お手洗いの移乗助と立位保持を行なう事ができます。
- オムツではなく、お手洗いへ
移乗助に力を使うことなく手軽にできますので、今までオムツを使っていた方もトイレでの快適に排泄が出来ます。



- 重量30kg
- 耐荷重100kg
- バッテリー 充電方式

月額レンタル料金	25,000円
ご利用者様負担額	1割 2,500円
	2割 5,000円
	3割 7,500円

ベスポジ実例集

階段



壁への施工条件に制限がある場合や既存手すりにプラスしての設置により、バランスの高い、安全な昇降ができます。

トイレ



トイレの立ち座りの時は高い位置を支持する事で、より安定感を高める事ができます。

洗面台



手すりに体をあずけての姿勢保持に有効です。キッチンや洗面台ではこのように利用していただけます。

ベランダ



出入りに跳ね上げ手すりを使用する事で、サッシの開閉に合わせて手すりを連結できます。

玄関



手すりの基本は進行方向で支持できる事です。段差の昇降、立ち上がりなど壁にとられずに設置できます。

ベッド



立ち上がりから歩行まで、目的に合わせて組み合わせで活動範囲を飛躍的に広げる提案ができます。

廊下



部屋から部屋への移動や廊下に角があって転倒しやすい場所などへ取り付けれる事で安全な移動ができます。

空間手すりシステム ベスポジBPZシリーズ

DIPPERホクメイ

ベスポジBPZの基本となる手すり(基本体)です

- 天井と床の2方向に突っ張り圧を分散。
- 天井への押し圧は従来のベスポジより約30%軽減。
- 天井に当てロックレバーを下げるだけの簡単施工。

木板の端部にも組替えが可能

190
270
単位:cm

■ベスポジBPZ-基本セット
(T型天井ベース)(BPZ-100-50)

月額レンタル料金	3,000円
ご利用者様負担額	1割 300円 2割 600円 3割 900円

- 移乗方向に制約がかからず方向転換の際、手足の連動を生みやすくする手すりです。

■円型手すり
(BPE-300-20)

月額レンタル料金	1,020円
ご利用者様負担額	1割 102円 2割 204円 3割 306円

- ディンプル形状で掴みやすい縦手すり。

■ウェーブロング
(BPE-300-40)

65
15
●重量/0.62kg
単位:cm

月額レンタル料金	1,020円
ご利用者様負担額	1割 102円 2割 204円 3割 306円

システム伸縮手すり 固定/曲げ

(※下部画像は曲げセットの本体設置イメージ) 単位:cm

60~90
90~120
60~90
90~120
単位:cm

■固定
60~90cm (SBR-30-609)
90~120cm (SBR-30-912)

月額レンタル料金	1,600円
ご利用者様負担額	1割 160円 2割 320円 3割 480円

■曲げ
60~90cm (SBR-40-609)
90~120cm (SBR-40-912)

月額レンタル料金	1,440円
ご利用者様負担額	1割 144円 2割 288円 3割 432円

- ポールからの出幅を抑えつつ、縦向き・横向きに組換可能な手すりです

■角型手すり
(BPE-300-30)

月額レンタル料金	1,020円
ご利用者様負担額	1割 102円 2割 204円 3割 306円

システム木手すり 固定

60
90
120
単位:cm

※(本体設置イメージ)

60cm(SBR-10-060)
90cm(SBR-10-090)
120cm(SBR-10-120)

月額レンタル料金	1,020円
ご利用者様負担額	1割 102円 2割 204円 3割 306円

システム木手すり 跳ね上げ

- ベスポジ-e基本セットをつなぐ手すりです。
- 手すりが跳ね上がることで、扉の前など、通行の制限を緩和できます。

60cm(SBR-70-060)
90cm(SBR-70-090)
120cm(SBR-70-120)

月額レンタル料金	1,540円
ご利用者様負担額	1割 154円 2割 308円 3割 462円

玄関アーム

40
133
36
単位:cm

(ENT-180-30)

月額レンタル料金	2,060円
ご利用者様負担額	1割 206円 2割 412円 3割 618円

手すり

居間、ベッド、玄関などの動作を

支援する屋内専用手すり

たちあっぷ CKA-01

矢崎化工

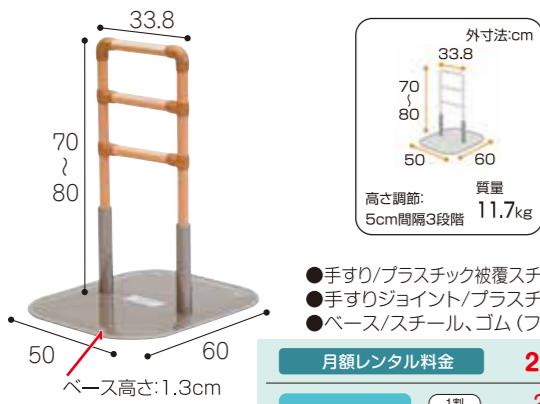

- 手すり/プラスチック被覆スチールパイプ
- 手すりジョイント/プラスチック
- ベース/スチール、ゴム(フチ部)

月額レンタル料金 **2,060円**

ご利用者様負担額	1割	206円
	2割	412円
	3割	618円

単位:cm

たちあっぷ CKA-02

矢崎化工

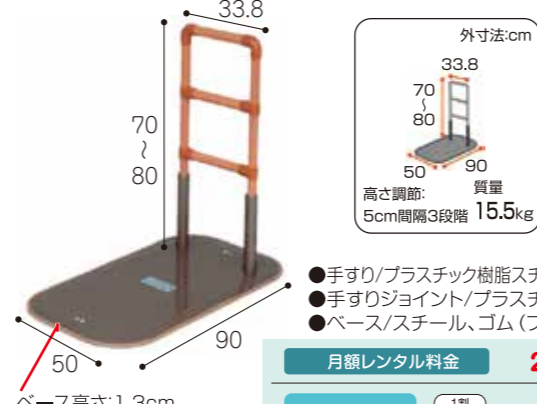

- 手すり/プラスチック樹脂スチールパイプ
- 手すりジョイント/プラスチック
- ベース/スチール、ゴム(フチ部)

月額レンタル料金 **2,060円**

ご利用者様負担額	1割	206円
	2割	412円
	3割	618円

単位:cm

たちあっぷ CKA-03

矢崎化工

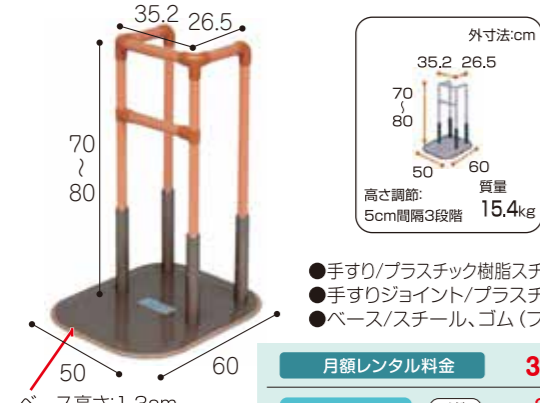

- 手すり/プラスチック樹脂スチールパイプ
- 手すりジョイント/プラスチック
- ベース/スチール、ゴム(フチ部)

月額レンタル料金 **3,120円**

ご利用者様負担額	1割	312円
	2割	624円
	3割	936円

単位:cm

ルーツ ロングタイプ

モルテン

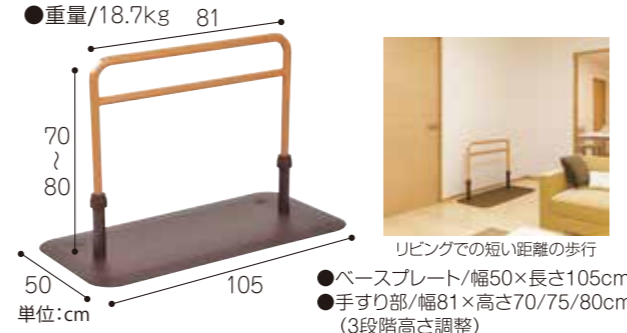

- 短い距離の歩行をサポートします。手すりはベースプレートの端に取り付けて、壁際に設置することもできます。

月額レンタル料金 **2,640円**

ご利用者様負担額	1割	264円
	2割	528円
	3割	792円

単位:cm

たちあっぷ専用かいじょくん CKA-K

矢崎化工

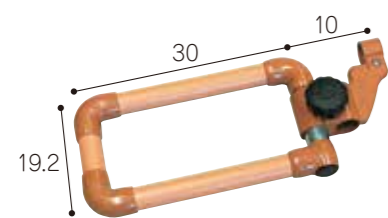

- 手すり/プラスチック被覆スチールパイプ
- ジョイント/アルミ合金、プラスチック
- 取付金具/アルミ合金
- ハンドル/プラスチック、真鍮
- ボルト/ステンレス

月額レンタル料金 **500円**

ご利用者様負担額	1割	50円
	2割	100円
	3割	150円

- 立ち上がり、移乗、座位保持をサポート
- たちあっぷ各種に後付可能

単位:cm

伸縮つながるくん

矢崎化工



- 手すり/φ32プラスチック被覆スチールパイプ、φ40アルミパイプ
- 連結金具/アルミ合金

月額レンタル料金 **1,020円**

ご利用者様負担額	1割	102円
	2割	204円
	3割	306円

単位:cm

●重量/2kg

室内用自在手すり ツインディ PN-L80101

パナソニック



- 室内での立ち座り、ベッドからの起き上がり・移乗をサポートする手すりです。
- 左右の手すりがそれぞれ独立して調整できます。

片側30cmの幅広仕様。60度から300度まで、30度ピッチで手すりの角度を調整できます。

月額レンタル料金 **2,200円**

ご利用者様負担額	1割	220円
	2割	440円
	3割	660円

●重量/21.5kg

つながるくん (CKA-E60・CKA-E90・CKA-E120)

矢崎化工

- たちあっぷを2台、または3台を連結して移動補助手すりが構築でき、動線を確認することができます。



●重量/2kg

- CKA-E60 ●手すり/プラスチック樹脂スチールパイプ (蓄光ライン入り)
- CKA-E90 ●連結金具/アルミ合金
- CKA-E120

月額レンタル料金 **1,020円**

ご利用者様負担額	1割	102円
	2割	204円
	3割	306円

単位:cm

たちあっぷ使用事例



使用例①

使用例②

使用例③

かいじょくん活用例

伸縮つながるくん活用例

■ あがりかまち用たちあっぷ

玄関に置くだけで補助手すりが構築でき、あがりかまちの昇降をサポートいたします。

<p>あがりかまち用たちあっぷ CKE-03 矢崎化工</p> <p>●両手すり</p> <p>月額レンタル料金 4,160円</p> <table border="1"> <tr><td>ご利用者様負担額</td><td>1割</td><td>416円</td></tr> <tr><td></td><td>2割</td><td>832円</td></tr> <tr><td></td><td>3割</td><td>1,248円</td></tr> </table>	ご利用者様負担額	1割	416円		2割	832円		3割	1,248円	<p>あがりかまち用たちあっぷ CKE-04 矢崎化工</p> <p>●片手すり ●手すりは右・左に対応できます。</p> <p>月額レンタル料金 4,160円</p> <table border="1"> <tr><td>ご利用者様負担額</td><td>1割</td><td>416円</td></tr> <tr><td></td><td>2割</td><td>832円</td></tr> <tr><td></td><td>3割</td><td>1,248円</td></tr> </table>	ご利用者様負担額	1割	416円		2割	832円		3割	1,248円	<p>あがりかまち用たちあっぷミニ CKG-03 矢崎化工</p> <p>●両手すり</p> <p>月額レンタル料金 4,160円</p> <table border="1"> <tr><td>ご利用者様負担額</td><td>1割</td><td>416円</td></tr> <tr><td></td><td>2割</td><td>832円</td></tr> <tr><td></td><td>3割</td><td>1,248円</td></tr> </table>	ご利用者様負担額	1割	416円		2割	832円		3割	1,248円	<p>あがりかまち用たちあっぷミニ CKG-04 矢崎化工</p> <p>●片手すり ●手すりは右・左に対応できます。</p> <p>月額レンタル料金 4,160円</p> <table border="1"> <tr><td>ご利用者様負担額</td><td>1割</td><td>416円</td></tr> <tr><td></td><td>2割</td><td>832円</td></tr> <tr><td></td><td>3割</td><td>1,248円</td></tr> </table>	ご利用者様負担額	1割	416円		2割	832円		3割	1,248円
ご利用者様負担額	1割	416円																																					
	2割	832円																																					
	3割	1,248円																																					
ご利用者様負担額	1割	416円																																					
	2割	832円																																					
	3割	1,248円																																					
ご利用者様負担額	1割	416円																																					
	2割	832円																																					
	3割	1,248円																																					
ご利用者様負担額	1割	416円																																					
	2割	832円																																					
	3割	1,248円																																					
<p>あがりかまち用たちあっぷ CKE-01 矢崎化工</p> <p>●両手すり</p> <p>月額レンタル料金 4,160円</p> <table border="1"> <tr><td>ご利用者様負担額</td><td>1割</td><td>416円</td></tr> <tr><td></td><td>2割</td><td>832円</td></tr> <tr><td></td><td>3割</td><td>1,248円</td></tr> </table>	ご利用者様負担額	1割	416円		2割	832円		3割	1,248円	<p>あがりかまち用たちあっぷ CKE-02 矢崎化工</p> <p>●片手すり ●手すりは右・左に対応できます。</p> <p>月額レンタル料金 4,160円</p> <table border="1"> <tr><td>ご利用者様負担額</td><td>1割</td><td>416円</td></tr> <tr><td></td><td>2割</td><td>832円</td></tr> <tr><td></td><td>3割</td><td>1,248円</td></tr> </table>	ご利用者様負担額	1割	416円		2割	832円		3割	1,248円	<p>あがりかまち用たちあっぷミニ CKG-01 矢崎化工</p> <p>●両手すり</p> <p>月額レンタル料金 4,160円</p> <table border="1"> <tr><td>ご利用者様負担額</td><td>1割</td><td>416円</td></tr> <tr><td></td><td>2割</td><td>832円</td></tr> <tr><td></td><td>3割</td><td>1,248円</td></tr> </table>	ご利用者様負担額	1割	416円		2割	832円		3割	1,248円	<p>あがりかまち用たちあっぷミニ CKG-02 矢崎化工</p> <p>●片手すり ●手すりは右・左に対応できます。</p> <p>月額レンタル料金 4,160円</p> <table border="1"> <tr><td>ご利用者様負担額</td><td>1割</td><td>416円</td></tr> <tr><td></td><td>2割</td><td>832円</td></tr> <tr><td></td><td>3割</td><td>1,248円</td></tr> </table>	ご利用者様負担額	1割	416円		2割	832円		3割	1,248円
ご利用者様負担額	1割	416円																																					
	2割	832円																																					
	3割	1,248円																																					
ご利用者様負担額	1割	416円																																					
	2割	832円																																					
	3割	1,248円																																					
ご利用者様負担額	1割	416円																																					
	2割	832円																																					
	3割	1,248円																																					
ご利用者様負担額	1割	416円																																					
	2割	832円																																					
	3割	1,248円																																					

設置事例 **あがりかまち用たちあっぷ**

CKE-01 CKE-04 CKE-03

■ たちあっぷ540

段差54cmまで対応する「おだけシリーズ」の新タイプ。屋内、屋外でも使用可能です。

<p>たちあっぷ540 CKH-01 矢崎化工</p> <p>●台無し ●両手すり</p> <ul style="list-style-type: none"> ●手すり/イレクター、アルミ合金(ジョイント) ●ベース/ステンレス ●ステップ台/ステンレス <p>月額レンタル料金 7,120円</p> <table border="1"> <tr><td>ご利用者様負担額</td><td>1割</td><td>712円</td></tr> <tr><td></td><td>2割</td><td>1,424円</td></tr> <tr><td></td><td>3割</td><td>2,136円</td></tr> </table>	ご利用者様負担額	1割	712円		2割	1,424円		3割	2,136円	<p>たちあっぷ540 CKH-02 矢崎化工</p> <p>●台無し ●片手すり ●手すりは右・左に対応できます。</p> <ul style="list-style-type: none"> ●手すり/イレクター、アルミ合金(ジョイント) ●ベース/ステンレス ●ステップ台/ステンレス <p>月額レンタル料金 7,120円</p> <table border="1"> <tr><td>ご利用者様負担額</td><td>1割</td><td>712円</td></tr> <tr><td></td><td>2割</td><td>1,424円</td></tr> <tr><td></td><td>3割</td><td>2,136円</td></tr> </table>	ご利用者様負担額	1割	712円		2割	1,424円		3割	2,136円
ご利用者様負担額	1割	712円																	
	2割	1,424円																	
	3割	2,136円																	
ご利用者様負担額	1割	712円																	
	2割	1,424円																	
	3割	2,136円																	

たちあっぷ540の仕様バリエーション 矢崎化工

<p>両手台付き</p> <p>両手すり + ステップ台1段</p> <p>月額レンタル料金 10,180円</p> <table border="1"> <tr><td>ご利用者様負担額</td><td>1割</td><td>1,018円</td></tr> <tr><td></td><td>2割</td><td>2,036円</td></tr> <tr><td></td><td>3割</td><td>3,054円</td></tr> </table>	ご利用者様負担額	1割	1,018円		2割	2,036円		3割	3,054円	<p>両手台付き</p> <p>両手すり + ステップ台2段</p> <p>月額レンタル料金 10,180円</p> <table border="1"> <tr><td>ご利用者様負担額</td><td>1割</td><td>1,018円</td></tr> <tr><td></td><td>2割</td><td>2,036円</td></tr> <tr><td></td><td>3割</td><td>3,054円</td></tr> </table>	ご利用者様負担額	1割	1,018円		2割	2,036円		3割	3,054円	<p>片手台付き</p> <p>片手すり + ステップ台1段</p> <p>月額レンタル料金 8,360円</p> <table border="1"> <tr><td>ご利用者様負担額</td><td>1割</td><td>836円</td></tr> <tr><td></td><td>2割</td><td>1,672円</td></tr> <tr><td></td><td>3割</td><td>2,508円</td></tr> </table>	ご利用者様負担額	1割	836円		2割	1,672円		3割	2,508円	<p>片手台付き</p> <p>片手すり + ステップ台2段</p> <p>月額レンタル料金 8,360円</p> <table border="1"> <tr><td>ご利用者様負担額</td><td>1割</td><td>836円</td></tr> <tr><td></td><td>2割</td><td>1,672円</td></tr> <tr><td></td><td>3割</td><td>2,508円</td></tr> </table>	ご利用者様負担額	1割	836円		2割	1,672円		3割	2,508円
ご利用者様負担額	1割	1,018円																																					
	2割	2,036円																																					
	3割	3,054円																																					
ご利用者様負担額	1割	1,018円																																					
	2割	2,036円																																					
	3割	3,054円																																					
ご利用者様負担額	1割	836円																																					
	2割	1,672円																																					
	3割	2,508円																																					
ご利用者様負担額	1割	836円																																					
	2割	1,672円																																					
	3割	2,508円																																					

たちあっぷ540専用ステップ台 矢崎化工

保険者(市区町村)によっては介護保険の対象にならない場合がございます。

CKH-BL ●9~15cmで2cmずつ 4段階高さ調整可能

CKH-BH ●21~33cmで4cmずつ 4段階高さ調整可能

設置事例 **たちあっぷ540**

CKH-02 CKH-01 (2段) CKH-01 (2段)

特殊寝台・特殊寝台付属品

床ずれ防止用具

体位変換器

車いす・車いす付属品

歩行補助つえ

歩行器

スロープ

スロープ・移動用リフト

移動用リフト

手すり

自動排泄処理装置・腰掛便座

腰掛便座

入浴補助用具

認知症老人徘徊感知機器

介護保険対象外

特殊寝台・特殊寝台付属品

床ずれ防止用具

体位変換器

車いす・車いす付属品

歩行補助つえ

歩行器

スロープ

スロープ・移動用リフト

移動用リフト

手すり

自動排泄処理装置・腰掛便座

腰掛便座

入浴補助用具

認知症老人徘徊感知機器

介護保険対象外

たちあっぷⅡ CKH-21

矢崎化工

「たちあっぷ」にコンパクトなサイドフレームタイプが加わり、狭い場所への設置が可能になりました。屋外でも設置できる万能タイプです。

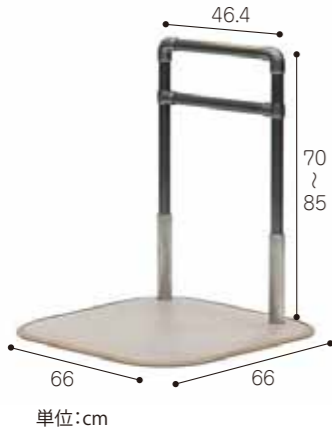

- 手すり / プラスチック被覆ステンレスパイプ
- ジョイント / アルミ合金
- ベース・スタンド / ステンレス
- マット / PVC、マグネット

組立・メンテナンス性も向上

スタンドの取り付け

・スタンドの取り付けをベースの上から行うことができます。

縁ゴムの交換

・縁ゴムは「はめ込み式」で簡単に交換ができます。



月額レンタル料金	5,280円
ご利用者様負担額	1割 528円 2割 1,056円 3割 1,584円

洋式トイレ用フレームSUS はねあげR2

アロン化成

- 洋式トイレに簡単設置
- 洋式トイレからの立ち上がりが便利です。
- 温水洗浄便座の操作パネルが干渉する際は専用スペーサーもあります。



- 重量 / 10.0kg
- 材質 / プラスチック製ひじかけ
フレーム: ステンレス
ひじ掛け: ポリプロピレン・ポリエチレン



月額レンタル料金	3,120円
ご利用者様負担額	1割 312円 2割 624円 3割 936円

アットグリップ AT-C-E1050 / E1050T

アロン化成

アットグリップに伸縮手すりタイプが登場!3段階など長いアプローチへの設置に最適な、工事不要であつという間に設置できる手すりです。高齢者の段差昇降の補助、動線の確保に。



- 伸縮手すりタイプ
- ・最小80cm～最大105cmまで
- ・無段階で伸縮可能

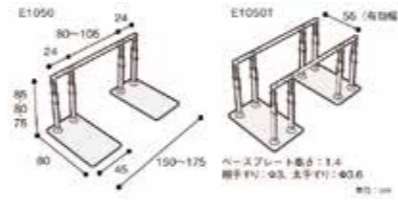

月額レンタル料金	12,100円
ご利用者様負担額	1割 1,210円 2割 2,420円 3割 3,630円

- 手すり / ウッドパウダー混合半硬質樹脂 / アルミニウム
- 外支柱・スライド支柱 / アルミニウム
- ベースプレート・固定プレート / ステンレス
- 高さ調節固定ピン / PE / ステンレス
- エンド支柱ブラケット・可変支柱ブラケット [可動部・丸棒可動部]・可変支柱ブラケット [回転部上下] / アルミニウム合金
- 支柱キャップ / AES樹脂
- 滑り止めシートKA / [表面] 発泡ウレタンゴム [接着面] アクリル系接着剤
- 端面保護カバー / 塩化ビニル樹脂
- その他樹脂部 / PP、ASA樹脂

ルーツ スモールタイプ 片手すり、両手すり

モルテン

- 狭いスペースでの立つ・座るの動作をサポート
- 立ち上がりやすい手すり位置
- 簡単に清掃でき常に衛生的



- サイズ/ベースプレート: 幅46×長さ66(cm)
手すり部: 幅35×高さ60/65/70(cm)
(3段階の高さ調整)
手すり部直径: トップ(平ら)5.0×3.1
ミドル(楕円)3.1×2.8
- 材質/ベースプレート: スチール
ベースプロテクター: 特殊エラストマー
手すり部: スチール+樹脂
- 重量/12.0kg

片手すり	月額レンタル料金	3,000円
ご利用者様負担額	1割 300円 2割 600円 3割 900円	
両手すり	月額レンタル料金	3,520円
ご利用者様負担額	1割 352円 2割 704円 3割 1,056円	

アットグリップ AT-C-E1050-S / E1050T-S

アロン化成

公道に面した階段などへの設置に最適です。また手すりが伸縮するので設置時の微調整が簡単。高齢者の段差昇降の補助、動線の確保に。



- 伸縮手すりタイプ
- ・最小80cm～最大105cmまで
- ・無段階で伸縮可能

E1050-S	月額レンタル料金	11,220円
ご利用者様負担額	1割 1,122円 2割 2,244円 3割 3,366円	

E1050T-S	月額レンタル料金	12,100円
ご利用者様負担額	1割 1,210円 2割 2,420円 3割 3,630円	

- 手すり / ウッドパウダー混合半硬質樹脂 / アルミニウム
- 外支柱・スライド支柱 / アルミニウム
- ベースプレート・固定プレート / ステンレス
- 高さ調節固定ピン / PE、ステンレス
- エンド支柱ブラケット・可変支柱ブラケット [可動部・丸棒可動部]・可変支柱ブラケット [回転部上下] / アルミニウム合金
- 支柱キャップ / AES樹脂
- 滑り止めシートKA / [表面] 発泡ウレタンゴム [接着面] アクリル系接着剤
- 端面保護カバー / 塩化ビニル樹脂
- その他樹脂部 / PP、ASA樹脂

トイレ用たちあっぷⅡ

矢崎化工

- 安心できる座位の保持と、立ち上がりをサポートいたします。
- ご利用者様の身体に合わせ、アームレストはワンタッチではね上げができます。
- 様々な便器形状に合わせ、工具なしで調整取付できます。 ●温水洗浄便座のついた便器にも対応いたします。



【設置事例】



- 材質 / 本体: アルミ、ステンレス
アームレスト: 発泡樹脂 (抗菌仕様)
- カラー / ライトベージュ (LBG)
- 質量 / 6.8kg
- 使用者体重 / 100kg以下

月額レンタル料金	3,360円
ご利用者様負担額	1割 336円 2割 672円 3割 1,008円

特殊寝台・特殊寝台付属品

床ずれ防止用具

体位変換器

車いす・車いす付属品

歩行補助つえ

歩行器

スロープ

スロープ・移動用リフト

移動用リフト

手すり

自動排泄処理装置・腰掛便座

腰掛便座

入浴補助用具

認知症老人徘徊感知機器

介護保険対象外

特殊寝台・特殊寝台付属品

床ずれ防止用具

体位変換器

車いす・車いす付属品

歩行補助つえ

歩行器

スロープ

スロープ・移動用リフト

移動用リフト

手すり

自動排泄処理装置・腰掛便座

腰掛便座

入浴補助用具

認知症老人徘徊感知機器

介護保険対象外

(介護保険で利用される場合、負担割合に応じた給付を受けられます)

スカットクリーン

パラマウントベッド

本体

- 軽量・コンパクト
- 気になるにおいを抑える脱臭フィルター
- お手入れの時期をお知らせするお知らせ表示
- 家庭用コンセント (AC100V) を使用

男性用レシーバーセット

レシーバーには就寝時などに長時間装着しつづけるためのシリコン製アタッチメントが付いています。

品番:KW-65MRT

定価 **19,800円(税込)**

女性用レシーバーセット

排尿すると、自動的に尿を吸引します。また、使い方に合わせて着脱できるハンドルが付いています。

品番:KW-65WRT

定価 **23,100円(税込)**

月額レンタル料金	8,000円
ご利用者様負担額	1割 800円 2割 1,600円 3割 2,400円
●重量/男性用セット:5.4kg (レシーバー付) 女性用セット:5.5kg	
●容量/3ℓ	
●ホース長さ/2m	

家具調トイレ AR-SA1 ライト〈シャワピタ〉ノーマル

アロン化成

●より小さく、より軽く、よりお求めやすく

こんな方に!

シャワーの位置がうまく合わない……でも座り直しは難しい……

シャワピタ機能

シャワピタ機能で前後左右にシャワーノズルを調節できます。

片手でも扱いやすいリモコン

リモコンでノズルが左右に3段階、前後に5段階動くので座り直さずにおしりにシャワーがピッタリ合います!

533-818
●重量/約20kg

定価 **143,000円(税込)**

家具調トイレ セレクトR 自動ラップ

アロン化成

●ワンタッチ操作で排泄物をラップできるので、バケツを洗う必要がありません。

●防臭効果のあるフィルムで汚物を密封し、ニオイがお部屋に広がるのを防ぎます。

●サイズ/幅48×奥行55.5~57.5 ×高さ78~90 cm (便座までの高さ:38・41・44・47・50cm)

使い方

- ①専用凝固剤を入れる
- ②リモコンの作動ボタンを押す
- ③ラップ済み袋を取り出す

「処理を開始します。」とアナウンスがあり、自動的にラップ処理を開始します。また、リモコンに処理時間の目安が表示されます。

自動的にラップ処理が完了すると、「処理が完了しました。トレーから袋を取り出してください。」とアナウンスがあります。

ノーマルタイプ〈標準便座〉 品番 533-940
※消耗品別途必要 1排泄当り約55円(1100円+2200=3300円=約60回分)
・自動ラップポータブルトイレ専用凝固剤 (約60回分) 533-946 1,320円
・自動ラップポータブルトイレ専用フィルムカセット (約60回分) 533-947 2,640円

品番 533-940
●重量/約9.5kg

定価 **152,900円(税込)**

サニタリースOD両用式

アロン化成

●和式便器に被せるだけで洋式便座に早変わり

■アイボリー 533-303
■ライトブルー 533-304

- サイズ/幅40×奥行60×高さ22cm (便座までの高さ13cm)
- 商品重量/(ノーマル)約2kg (補高#5)約3kg (補高#8)約3.2kg

品番 533-303
●重量/約13.5kg

定価 **21,230円(税込)**

サニタリースOD据置式

アロン化成

●和式便器に被せるだけで洋式便座に早変わり

■アイボリー 533-403
■ライトブルー 533-404

- サイズ/幅37×奥行58×高さ40cm (便座までの高さ39cm)
- 商品重量/(ノーマル)約4kg (補高#5)約5kg (補高#8)約5.2kg

品番 533-403
●重量/約19.3kg

定価 **24,750円(税込)**

家具調トイレコンパクト 標準便座

アロン化成

●超コンパクトな家具調トイレ

533-880
●重量/約13.5kg

定価 **50,600円(税込)**

家具調トイレ セレクトRはねあげ

アロン化成

●はねあげ式ひじかけで、座位移乗に適したはねあげタイプ。

533-865
●重量/約19.3kg

定価 **85,250円(税込)**

ポータブルトイレ〈座楽〉ラフィーネ

パナソニック

●フィットングのしやすさに配慮した上質感のあるポータブルトイレです。

PN-L30200V
●重量/9.5kg

品番 PN-L30200V
●重量/約10.3kg

定価 **33,000円(税込)**

ポータブルトイレFX-CPちびくまくん

アロン化成

補高スペーサー無しタイプ

●安定感抜群の樹脂製ポータブルトイレ

●重量/約10.3kg

品番 FX-CP
●重量/約10.3kg

定価 **31,350円(税込)**

特殊寝台・特殊寝台付属品

床ずれ防止用具

体位変換器

車いす・車いす付属品

歩行補助つえ

歩行器

スロープ

スロープ・移動用リフト

移動用リフト

手すり

自動排泄処理装置・腰掛便座

腰掛便座

入浴補助用具

認知症老人徘徊感知機器

介護保険対象外

特殊寝台・特殊寝台付属品

床ずれ防止用具

体位変換器

車いす・車いす付属品

歩行補助つえ

歩行器

スロープ

スロープ・移動用リフト

移動用リフト

手すり

自動排泄処理装置・腰掛便座

腰掛便座

入浴補助用具

認知症老人徘徊感知機器

介護保険対象外

(介護保険で利用される場合、負担割合に応じた給付を受けられます)

シャワーラク4輪自在

ウチエ



●狭いスペースでも安心!自在輪で方向転換も楽々コンパクトシャワーチェア

狭いスペースでもラクラク小回り



小回りがきくので、その場での本体360度の転回が可能です。また、4輪すべて自在輪ですので、真横にも移動ができます。

U型シート 品番:SWR-132

- サイズ/幅47×奥行90(74.5)×高さ84~92cm
- 前座高/38.5~46.5cm
- 座幅(肘~肘)/39cm
- 座奥行/40cm
- 肘から前座/20cm
- 前座から足台/32.5/35/37.5cm
- 奥行(フットレスト無し)/62.5cm
- キャスター/5インチ(シングル)

※()内の数字は短奥行仕様時のサイズです

定価
102,300円(税込)

フォーアクセスすのこ

矢崎化工



- 洗いの広さ・形状に合わせてオーダー可能
- ボードは軽量で丈夫なポリスチレン製
- 脚部と天板が一体型構造で、取扱いが容易で便利
- グレーチング(排水溝)タイプのボードもオーダー可能
- アジャスターで凹凸形状の洗い場にも対応可能

グレーチング仕様

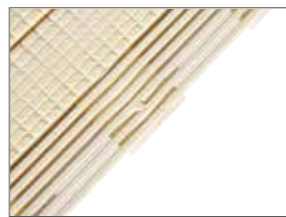

グレーチング(排水溝)タイプを浴室の入口付近にセットすれば、水はねを軽減できます。

設置例



- サイズ/高さ:5~16
- 間口:100、奥行:60(cm)

定価
45,100円(税込)

- サイズ/高さ:16.1~22.5、
- 間口:100、奥行:60(cm)

定価
54,450円(税込)

注) 上記価格は参考価格(消費税10%)です。特殊形状や特殊サイズ、また、設定する高さにより価格が変わりますので、ご購入を検討する目安としてご覧ください。運賃(送料)、施工取付費等は含まれておりません。具体的な価格はご購入店にお問い合わせください。

おん楽すべり止めマットAR (介護保険対象外)

アロン化成

- 浴槽内で足もとやお尻のすべりを防止し、安心して入浴できます

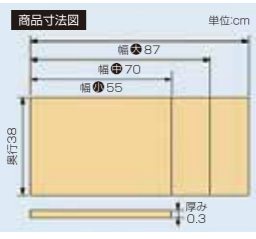

●小 定価 5,500円(税込)
●中 定価 5,720円(税込)
●大 定価 6,600円(税込)

温浴シャワーベンチHPフィット

アロン化成

- 入浴介護の負担を軽減。温浴シャワーシステム



レッド 536-306
ブルー 536-307

●重量/約6kg

定価
121,000円(税込)

折りたたみシャワーベンチFSフィット

アロン化成



定価
34,650円(税込)

レッド 536-056
ブルー 536-057
グリーン 536-058
●重量/約4kg

折りたたみシャワーベンチFC

アロン化成

背付タイプ

- コンパクトなシャワーベンチ



レッド 536-059
ブルー 536-060
グリーン 536-061
●重量/約3kg

定価
29,150円(税込)

折りたたみシャワーベンチISフィット

アロン化成

「骨盤サポート」タイプ

- 骨盤をしっかり支える3次元形状の背もたれです。



レッド 536-115
ブルー 536-116
グリーン 536-118

●重量/約4kg

定価
32,780円(税込)

シャワーチェア[ユクリア]コンパクトSPおりたたみN

パナソニック



●小柄な方でも安心のひじ掛けサポート設計

●重量/4.1kg ●小柄な方に

定価
28,600円(税込)

オレンジ PN-L41321D
ブルー PN-L41321A
モカブラウン PN-L41321BR

シャワーチェア[ユクリア]ミドルSP回転おりたたみN

パナソニック

- ひじかけ付でより安全に360°回転できる折りたたみタイプ



●重量/約6.4kg

定価
39,600円(税込)

オレンジ PN-L41221D
ブルー PN-L41221A
モカブラウン PN-L41221BR

シャワーチェア[ユクリア]コンパクトスツールN

パナソニック

- 高さ調整のできるシャワーチェア



●重量/約2kg

定価
20,900円(税込)

オレンジ PN-L41021D
ブルー PN-L41021A
モカブラウン PN-L41021BR

特殊寝台・
特殊寝台
付属品

床ずれ
防止用具

体位
変換器

車いす・
車いす
付属品

歩行
補助つえ

歩行器

スロープ

スロープ・
移動用
リフト

移動用
リフト

手すり

自動排泄
処理装置・
腰掛便座

腰掛便座

入浴補助
用具

認知症
老人徘徊
感知機器

介護保険
対象外

特殊寝台・
特殊寝台
付属品

床ずれ
防止用具

体位
変換器

車いす・
車いす
付属品

歩行
補助つえ

歩行器

スロープ

スロープ・
移動用
リフト

移動用
リフト

手すり

自動排泄
処理装置・
腰掛便座

腰掛便座

入浴補助
用具

認知症
老人徘徊
感知機器

介護保険
対象外

(介護保険で利用される場合、負担割合に応じた給付を受けられます)

軽量浴槽台滑り止めシートタイプ

アロン化成

ジャスト

●スツと持ち上げ、サッと水キレ。軽くて持ちやすいから出し入れ楽らく。すべり止めシート仕様。



●ジャストタイプ16-26
レッド 536-555
ブルー 536-556
グリーン 536-557

●サイズ/幅36×奥行33×高さ16~26cm(6段階)
●天面板寸法/幅36×奥行33cm
●最大使用者体重/100kg

定価
23,100円(税込)

浴槽台[ユクリア]ソフトタイプ

パナソニック

●柔らかい肌触りで座っていても痛くない。



●ソフトコンパクト1220
オレンジ PN-L11520D
ブルー PN-L11520A
モカブラウン PN-L11520BR

●サイズ/幅30×奥行24×高さ12~20cm(5段階調節)

定価
23,100円(税込)

ユニットバス対応浴槽手すり UST-130UB

アロン化成

●今まで取り付けできなかったユニットバスに対応。省スペース設計で洗い場を広々と使えます。



536-630
●サイズ/幅21×奥行30.5~36.5×高さ49.5~80.5cm
●重量/約4.5kg

定価
38,500円(税込)

入浴グリップ[ユクリア]130

パナソニック

●在来工法の浴槽に設置できます。



●サイズ/幅20.5×奥行29.5~42×高さ35~42.5cm
●重量/約3.2kg

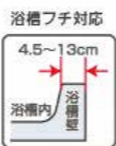

定価
30,800円(税込)

オレンジ PN-L12011D
ブルー PN-L12011A
モカブラウン PN-L12011BR

バスボードH-S はねあげくん

アロン化成

●座面がはね上がる入浴台で、浴槽への出入りをより安心して行えます。自立入浴から介助入浴まで幅広い方の入浴をサポート。



●サイズ/幅76×奥行40×高さ15cm(ボード厚さ:3.5cm)
●重量/約5.8kg

定価
46,200円(税込)

バスボード S軽量タイプ

パナソニック



VAL11001
●サイズ/幅73×奥行28×厚さ2cm
●最大使用者体重/100kg
●重量/約2.7kg

定価
26,400円(税込)

介護保険レンタル対象品 お散歩コール

テクノスジャパン

家から出ようとする行動を報知！外出(徘徊)後の異常をスマホに報知！(オプション)

特長 愛用する鞆に入れたり、杖や歩行器に取付けて使用できます。

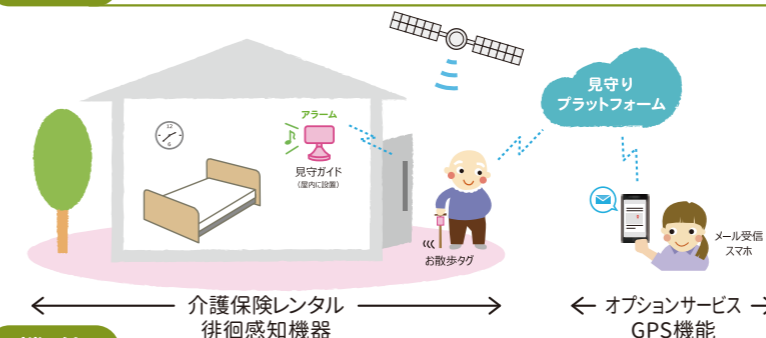

※通信契約手続きは不要です。
※お散歩タグからの情報を受信する際のポケット通信料は、携帯端末利用者の負担となります。
※メール送信先の設定は、専用アプリのダウンロードが必要です。

機能

1. 「お散歩タグ」を持ち出す行動で徘徊を検知！

杖を持ち、外出しようとする、取り付けた「お散歩タグ」からアラーム信号を送信します。

2. 2つの報知で徘徊行動をお知らせ！

- ①「見守りガイド」のアラーム音で報知
- ② 家族のスマートフォンや携帯電話にメールで報知 (オプション)

3. オプション(選択) ※介護保険レンタルの対象外です。

「お散歩タグ」にGPS機能を付加することができます。スマートフォンとクレジット決済が必要になり、通信料は別途月額330円(税込)



月額レンタル料金	7,700円
ご利用者様負担額	1割 770円 2割 1,540円 3割 2,310円

運用イメージ

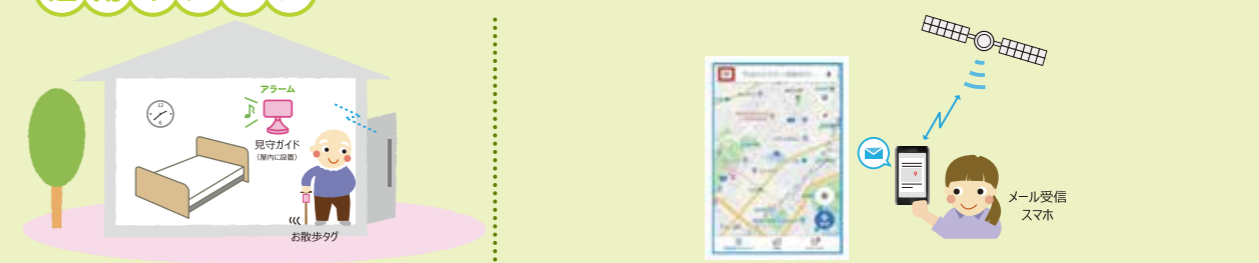

①徘徊感知機器(介護保険対象)

「お散歩タグ」を持って徘徊(外出)しようとする、「見守りガイド」がアラーム音でお知らせ！
見守りガイドは、居間や台所などコンセントのある所に設置します。

②オプションサービス(介護保険対象外)

徘徊(外出)後、設定条件を超過すると居場所(現在地情報)をお知らせ(月額330円)
ご利用条件 ①家族(メール受信者)がスマホを利用していること
②オプションサービス利用料をクレジット決済できること
通知条件設定例 距離▶家から3km以上離れる 不動時間▶1時間以上動きがない
時間▶2時間以内に帰宅しない

■オプションサービスを利用する場合

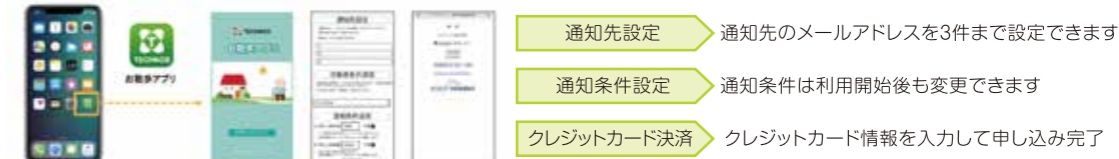

通信料無料でお試しができますのでお気軽にお問い合わせください

CAREai

ハカルプラス

●離床をお知らせする「ふむふむセンサー」

マットに足が触れることで離床をお知らせするセンサーです。断線やマットの厚み・コードで利用者様がつまづくなどの心配がなく、安心してご利用いただけます。

- マットにつまずかないか心配
- 配線があると引っ張ってしまう
- 車椅子やベッド脚の乗り上げで故障が心配
- 薄さ2mm
- コードレス
- 耐荷重500kg

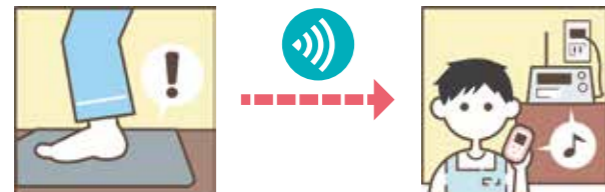
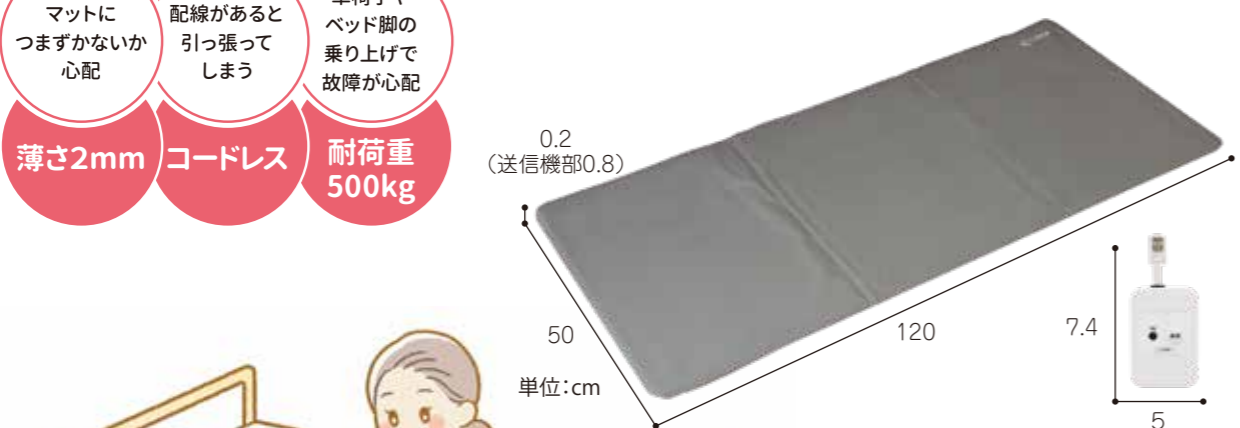

月額レンタル料金	6,600円
ご利用者様負担額	1割 660円
	2割 1,320円
	3割 1,980円

吸引器ミニック W-II

新鋭工業



- ダブルヘッドポンプ搭載により、大型吸引器なみの強力な吸引力を装備し、消音化もさらに向上
- ポンプを守るために逆流防止弁、安全瓶を標準装備

- 最大吸引圧力:-85kPa ●排気流量:30L/分(35L/分) ()内ポンプ単体の排気流量
- 吸引瓶容量:1400mL(ポリカーボネイト樹脂製) ●電源:AC100V 50-60Hz
- 消費電力:90VA(50Hz) 100VA(60Hz) ●連続作動時間:6時間
- ポンプ形式:ピストン式(ダブルヘッドポンプ) ●本体寸法:W395×D157×H274mm
- 質量:約5.4kg

月額レンタル料金	4,100円
(レンタル時お買取り付属品別送)	
レンタル時お買取り付属品	
プラボトル(1400ml)	5,940円(税込)
吸引チューブ(新コネクタ-カテテル1本付)	1,320円(税込)

吸引器・吸入器(ネブライザー)のご使用に際しては、医師の指示が必要です。必ず医療従事者の指導を受けてください。当社の社員が商品をお届けする場合、機器取扱方法の説明は致しますが、実際に吸引等を行う医療行為は法律で禁じられておりますので、ご了承ください。

吸引器・ネブライザー両用器 セパ-II

新鋭工業



- 吸引と吸入の切替ツマミを採用、吸引時に吸入側から空気が吐き出されません。
- 内部配管は吸引と吸入が完全に分離していますので衛生的です。

- 型式:NS2-1400 ●最大吸引圧力:-85kPa
- 排気流量:18L/分(25L/分) ()内ポンプ単体の排気流量
- 吸引瓶容量:1400mL(ポリカーボネイト樹脂製)
- 吐出流量:10L/分 ●吐出圧力:0.25MPa
- 電源:AC100V 50-60Hz ●消費電力:90VA(50Hz) 100VA(60Hz)
- 連続作動時間:6時間(吸引)、30分(吸入) ●ポンプ形式:ピストン式(ダブルヘッドポンプ)
- 本体寸法:W395×D157×H274mm ●質量:約5.6kg

月額レンタル料金	5,500円
(レンタル時お買取り付属品別送)	
レンタル時お買取り付属品	
プラボトル(1400ml)	5,940円(税込)
吸引チューブ(新コネクタ-カテテル1本付)	1,320円(税込)
ネブライザーキット	3,080円(税込)

家族コール Aタイプ

テクノスジャパン

●ベッドから降り床センサーをふむと報知します

対象:ひとり歩きが心配な方

■標準セット 厚み:0.3

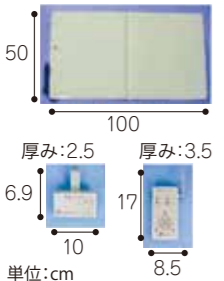

●センサーはベッドの欄に敷いて下さい。

月額レンタル料金	5,220円
ご利用者様負担額	1割 522円
	2割 1,044円
	3割 1,566円

- 床センサー
- ケーブル長/約2m
- 重量/1500g

家族コール Bタイプ

テクノスジャパン

●ベッドで起き上がり、背がベッドセンサーから離れると報知します

対象:起き上がりと同時に知らせる必要がある方

■標準セット 厚み:0.4

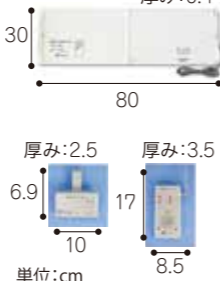

●センサーはマットレス上の背中位置に敷いて下さい。

月額レンタル料金	5,220円
ご利用者様負担額	1割 522円
	2割 1,044円
	3割 1,566円

- ベッドセンサー
- ケーブル長/約1.4m
- 重量/545g

補聴器

「あれ? ちょっと聞こえづらいな」と感じるがありましたら、一度相談してみませんか?

補聴器のリケンでは、全店で補聴器の体験会を開催しています。「きこえ」のお悩みに専門家がていねいにお答えします。

ステップ1 カウンセリング及びきこえの測定

体験会ではまずカウンセリングから実施します。「きこえ」の悩みなど専門知識豊富なスタッフがご説明いたします。※聞こえが気になったら、まず耳鼻咽喉科を受診されることをおすすめします。

